



BEHAbelt Produktkatalog 2019/2020

Elastische Bänder
Flachbandzubehör
Rundriemen
Keilriemen
Schweißtechnik

Beratung & Vertrieb:

**Hilger u. Kern GmbH
Industrietechnik**

+49 621 3705-0
+49 621 3705-200

Käfertaler Straße 253
68167 Mannheim
Deutschland

info@hilger-kern.de
www.hilger-kern.de

Produktkatalog 2019/2020

Rund- und Keilriemen | Monolithische Bänder | Aufschweißprofile für Bänder
Beschichtungen | Schweißtechnik

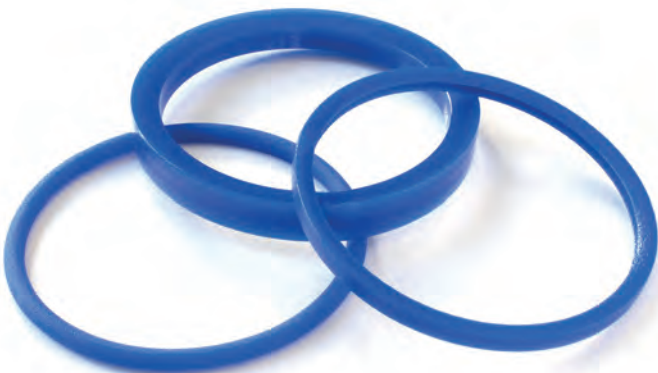

Ausgabe 2019/2020

Die Angaben

in diesem Katalog basieren auf unseren derzeitigen Kenntnissen und Erfahrungen. Sie befreien den Verarbeiter wegen der Fülle möglicher Einflüsse bei Verarbeitung und Anwendung unserer Produkte nicht von eigenen Prüfungen und Versuchen. Eine rechtlich verbindliche Zusicherung bestimmter Eigenschaften oder der Eignung für einen konkreten Einsatzzweck kann aus unseren Angaben nicht abgeleitet werden. Etwaige Schutzrechte sowie bestehende Gesetze und Bestimmungen sind vom Empfänger unserer Produkte in eigener Verantwortung zu beachten.

Liefer- und Geschäftsbedingungen

unsere Liefer- und Geschäftsbedingungen finden Sie auf unserer Webseite:
<http://www.behabelt.com>

Änderungen

zu Gunsten des technischen Fortschritts bzw. Anpassungen an geänderte Normen oder Vorschriften bleiben vorbehalten.

Fotos

in diesem Katalog sind Ausführungsbeispiele und nicht verbindlich für die Ausführung bei Lieferung.

INHALT

2

WIR ÜBER UNS

Unternehmen – Produktgruppen – Produktmarken – smart conveying – Messen/Social Media
Vertrieb/Kontakt – Neuheiten

12

TRANSPORT- UND ANTRIEBSRIEMEN AUS PU UND TPE

Rundriemen – Hohlrundriemen – Can Cables – gedrehte Rundriemen – Keilriemen –
beschichtete Keilriemen – Parallelkeilriemen – Spitzkeilriemen – T-Profile – Sonderprofile

55

ELASTISCHE MONOLITHISCHE TRANSPORTBÄNDER

Übersicht Strukturen – Beschreibung Eigenschaften –
Transportbänder bis 750, 360 und 140 mm

67

PU-BESCHICHTUNGSMATERIAL

Beschichtungsstärken von 1 - 4 mm – Härtebereich von Shore 45A bis 95A –
Beschichtungsbreite von 140 - 750 mm

76

ZUBEHÖR FÜR TRANSPORTBÄNDER

Keilleisten – Stollen – Wellenkanten – Gurtkanten

83

KONFEKTIONIERUNG & VERBINDUNGEN

Express-Service Konfektionierung – Übersicht Verbindungslösungen

88

SCHWEISSTECHNIK

Reibschweißmaschinen – Spiegelschweißgeräte – Heißpressen – Controller für Vulkanisier-
pressen – Führungszangen – Zubehör & Ersatzteile – LubeSite® Schmierstoffgeber

111

WISSENSWERTES

Wissenswertes PU und TPE – Richtlinien für Kunststoffe
Berechnungsbeispiele – Technische Tabellen



WIR ÜBER UNS

Die Beha Innovation GmbH ist ein deutsches Unternehmen mit Sitz im Herzen Europas. Durch eine globale Marktpräsenz mit einer Tochtergesellschaft in den USA und einem weltweiten Vertriebsnetz bedienen wir unsere Kunden zeitnah und kompetent. Getreu dem Motto „smart conveying“ liefern wir seit 1974 innovative Produkte in die Antriebs- und Fördertechnik. Unsere Profile, Bänder und Schweißtechnik sind auf die Marktbedürfnisse abgestimmt.

Ein Familienunternehmen



Menschen

Menschen haben entscheidenden Einfluss auf Qualität und Innovation – das sind unsere Mitarbeiter, unsere Kunden und unsere Lieferanten.

Menschen stehen daher für uns im Mittelpunkt und sind das Fundament für eine tragfähige Marktpartnerschaft.

Qualität

Höchste Qualität bei den verwendeten Rohstoffen und der Herstellung, führt zu gleichbleibend guten Produkten.

Qualität in der Kommunikation und Zusammenarbeit führt zu stetigem gemeinsamen Erfolg!

Innovation

Wir haben einen tiefen Einblick in die Anwendungen durch unsere Kunden und Lieferanten.

Auf dieser Basis und unseres Know-Hows entwickeln wir stetig innovative Produkte und Lösungen für unsere Kunden.

Wir über uns

Die fünf Produktgruppen von BEHAbelt

Seit 1974 beschäftigen wir uns mit verschweißbaren Komponenten aus PU und TPE für die Förder- und Antriebstechnik. Wir richten unsere Produkte und Dienstleistungen immer auf Basis der Markterfahrungen- und bedürfnisse aus. Der partnerschaftliche Austausch mit Kunden und Interessenten ist für uns die Basis für regelmäßige Produktinnovationen. Die Herausforderungen und Trends in diesen Branchen sind über die Jahre gewachsen und deutlich differenzierter geworden. Um diese Anforderungen besser zu fokussieren, haben wir fünf Produktgruppen gebildet, die wir im folgenden vorstellen.

Transportbänder



Monolithische Transportbänder aus PU und TPE

Wir sind einer der führenden Hersteller in Kombinationsvielfalt. Wählen Sie zwischen Oberflächenstrukturen, Materialeigenschaften, Härten und Farben.

Riemenprofile



Verschweißbare Riemen aus PU und TPE
BEHAbelt bietet für diesen Bereich eines der größten Sortimente am Markt an. Das betrifft die Anzahl an Geometrien, Eigenschaften und Härtegraden. Darüber hinaus können wir auch gerne Ihr individuelles Profil entwickeln und fertigen.

Schweißtechnik



Schweißtechnik für PU und TPE
„Jeder Riemen ist nur so gut, wie seine Schweißnaht“. Unser Programm umfasst speziell entwickelte Schweißtechnik für Profile und Bänder.

Beschichtungen



Beschichtungen aus PU für Zahn- und Keilriemen

Beschichtungsmaterialien für z.B. griffige Mitnahme, Staubetrieb oder leichtere Ablösung. Die Anforderungen sind so vielfältig wie unser Angebot.

Aufschweißprofile



Bandzubehör aus PU

Die Konfektionierung von Transportbändern mit Aufschweißprofilen wie z.B. Stollen, Wellenkanten oder Keilleisten ermöglichen einen vielfältigen Einsatz.

Produktmarken bei BEHAbelt

Innerhalb der Geschäftsfelder Riemenprofile, Beschichtungen und Transportbändern setzen wir Markennamen zur Kennzeichnung von Produkten mit besonderen Eigenschaften ein.

Besonderheiten bei Riemenprofilen und Transportbänder

PU soft

bezeichnet die hochflexible, griffige und widerstandsfähige Lösung bei Profilen mit einer Härte von 65° Shore A. Perfekt geeignet für Anwendungen mit kleinsten Scheibendurchmessern. PUsoft kommt häufig als Silikonalternative zum Einsatz.

PU plus

ist eine besondere Materialmischung für noch höhere Belastbarkeit und geringere Dehnung, bei gleichem Produktaufbau und unverändertem Scheibendurchmesser, im Vergleich zu Produkten aus sonst üblichen PU-Kompounds

PU safe

kennzeichnet die metall- und röntgen-detektierbaren Förderbänder und Profile. Die Lebensmittelindustrie setzt vermehrt detektierbare Profile und Bänder zur Vermeidung von Produktverunreinigungen.

Besonderheiten bei Beschichtungen und Flachbandzubehör

PU tex / tex soft

Beschichtungen aus diesen einzigartigen PU-Mischungen sind vollständig verschweißbar und deswegen gegen Ablösung geschützt. Aufgrund des hohen Reibwertes sind sie perfekte Alternativen zu Gummibeschichtungen.

PU flex

steht für äußerst flexible Wellenkanten aufgrund der sehr kleinen Wellenteilung. Wellenkanten werden oft mit Stollen auf Bändern im Steigtransport eingesetzt, um das seitliche Herabfallen der Produkte zu verhindern.

PU grip

ist unsere weichste Beschichtung. Bei 45° Shore A Härte ist dieses Material extrem griffig und flexibel. Wie alle PU-Beschichtungen ist es hervorragend auf PU-Keilriemen oder Zahnriemen verschweißbar.

smart conveying

Wir verstehen unseren Slogan als fortlaufenden Auftrag. Er bedeutet für uns, dass wir Prozesse in der Förder- und Antriebstechnik immer kritisch betrachten. Zusammen mit Kunden und Partnern wollen wir konstruktive Gespräche führen und dabei die Optimierungsmöglichkeiten der jeweiligen Anwendung herausfinden. Dadurch stellen wir sicher, dass wir Produkte und Dienstleistungen entwickeln, die in der Praxis Ihren Nutzen haben.

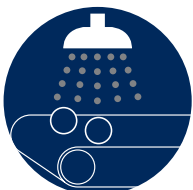

Waschen



Sortieren

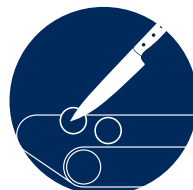

Schneiden

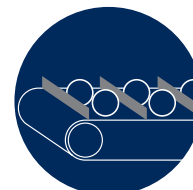

Einteilen

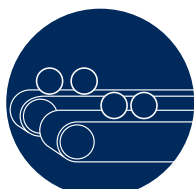

Vereinzeln



Prüfen



Wiegen

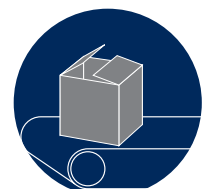

Verpacken

Kontakt

Social Media

Wir veröffentlichen regelmäßig Meldungen über die gebräuchlichsten Socialmedia-Plattformen, wie z.B. Facebook oder LinkedIn. Auf LinkedIn konzentrieren wir uns hauptsächlich auf Produktinnovationen, Veranstaltungshinweise sowie Tipps und Tricks. Bei Facebook zeigen wir auch gerne Fotos und Berichte aus unserem betrieblichen Miteinander. Im BEHAbelt-TV-YouTube-Kanal finden sie Videos, die unsere wichtigsten Schweißgeräte und deren Verwendung beschreiben. Wir freuen uns über Ihren Besuch!



Messen

Die Teilnahme an Messen gibt uns die Möglichkeit, Ihnen vor Ort individuell unsere Produkte und Lösungen zu erklären, die Ihre Anwendungen optimal unterstützen. Sie finden uns regelmäßig auf den folgenden Messen. Auf Wunsch erhalten Sie von uns kostenlose Messtickets.



Newsletter

Der kostenlose BEHAbelt-Newsletter erscheint 3-4 mal pro Jahr und informiert im Bereich Förder- und Antriebstechnik über Neuheiten und Trends sowie über unsere Teilnahmen an Veranstaltungen.

Wir freuen uns auf Ihre Registrierung.



Webseite: www.behabelt.com, Produktfinder und Downloads

Gerne möchten wir Sie an dieser Stelle auf zwei überaus nützliche Funktionen auf der BEHAbelt-Webseite hinweisen: Zum einen ist das der Download-Bereich, welcher neben den Broschüren auch alle Bedienungsanleitungen enthält, zum anderen der innovative Produktfinder.

Der Produktfinder bietet eine sinnvolle Anzahl an Auswahlfeldern, die Ihnen bei der Suche nach dem richtigen Profil helfen. Selektieren Sie nach Härte und Mindestscheibendurchmesser oder auch nach Spezialeigenschaften, wie metalldetektierbar oder hydrolysebeständig.

Die ausgewählten Profile können in einer Merkliste gespeichert und später mit der gewünschten Anzahl an Gebinden zur Angebotserstellung automatisch an unsere Vertriebsabteilung gesendet werden.

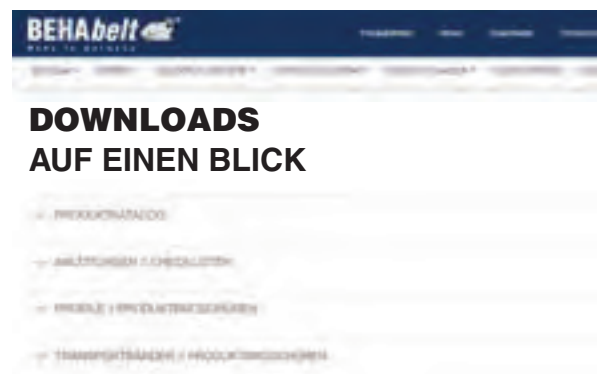
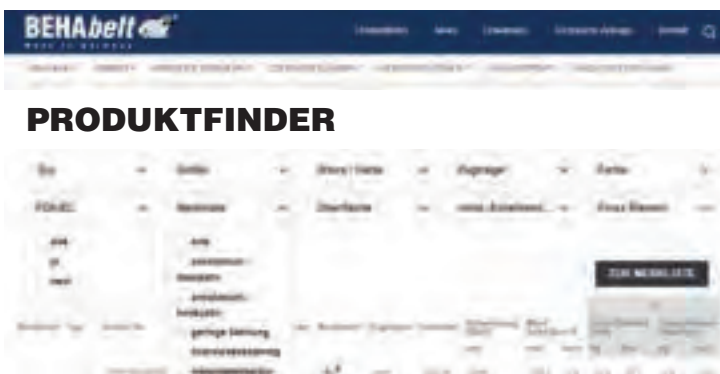

Kontakt

Unsere Kundenbetreuung



Katrin Tüllmann (Vertriebsinnendienst)

Tel.: +49 (0) 7684/907 - 160

Fax: +49 (0) 7684/907 - 101

E-Mail: katrin.tuellmann@behabelt.com



Jürgen Strecker (Vertriebsinnendienst)

Tel.: +49 (0) 7684/907 - 152

Fax: +49 (0) 7684/907 - 101

E-Mail: juergen.strecker@behabelt.com



Thorsten Scherer (Vertriebsinnendienst)

Tel.: +49 (0) 7684/907 - 151

Fax: +49 (0) 7684/907 - 101

E-Mail: thorsten.scherer@behabelt.com



Maria Caputo (Vertriebsinnendienst)

Tel.: +49 (0) 7684/907 - 114

Fax: +49 (0) 7684/907 - 101

E-Mail: maria.caputo@behabelt.com



Olaf Heide (Key Account Manager)

Tel.: +49 (0) 7684/907 - 170

Fax: +49 (0) 7684/907 - 101

E-Mail: olaf.heide@behabelt.com



Jürgen Gohlke (Vertriebsleitung)

Tel.: +49 (0) 7684/907 - 120

Fax: +49 (0) 7684/907 - 101

E-Mail: juergen.gohlke@behabelt.com

Neuheiten

Heizschwert für monolithische Transportbänder, 400 mm und 800 mm

BEHAbelt hat speziell für das Stoßverschweißen von Transportbändern die Heizschwerter HS400 und HS800 mit Fügetisch entwickelt.

Wir haben uns für das Design der Schweißvorrichtung intensiv mit den Arbeitsabläufen und den technischen Anforderungen bei diesen Schweißvorgängen beschäftigt. Darüber hinaus wurde der Fokus auf die Wiederholgenauigkeit und Präzision der Schweißung gelegt. **Seite 104**



Metall- und röntgendetektierbar – verbesserte Rezeptur

Nach mehrmonatiger Entwicklungsphase in unseren Labs und in Zusammenarbeit mit führenden Metall- und Röntgen-Detektorherstellern, dürfen wir Ihnen ab sofort unsere metall-detektierbaren Produkte mit neuer Rezeptur in der Produktreihe PUsafe vorstellen.

Verfügbare Materialien:

Rund- und Keilriemen (S. 19/ 33),
Transportbänder (ab S. 61),
Beschichtungen (S. 70), Aufschweiß-
zubehör für Transportbänder (ab S. 71)





Elastische monolithische Transportbänder mit 2 Materialhärten

Ab sofort können wir Ihnen auch Transportbänder bestehend aus 2 Komponenten anbieten. Durch diese Fertigungsvariante sind wir in der Lage, eine Vielzahl an unterschiedlichen Strukturkombinationen herzustellen. Damit das Transportband Ihre Anwendung noch besser unterstützt, können jetzt auch unterschiedliche Härtegrade in einem Band angeboten werden. Gerne sind wir Entwicklungspartner, um Ihr Maschinendesign zu perfektionieren.

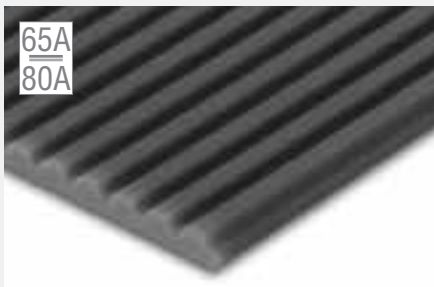

Logistikband mit griffiger Bandoberfläche

Je nach Fördergut oder Förderart (z.B. Staubetrieb, Steigförderer) werden verschiedenste Bandtypen benötigt. Durch das neue 2K-Verfahren von BEHAbelt können neben den kombinierbaren Strukturen, auch 2 unterschiedliche Härtegrade in einem Band zusammengeführt werden. Bei der Bandauslegung für einen Steigförderer kann dadurch die Transportseite mehr Grip, die Laufseite aber gute Gleiteigenschaften aufweisen. **Seite 64**



Hygienisches Förderband für verbesserte Mitnahme

Neben dem hygienischen Design im Lebensmittelbereich sind besondere Eigenschaften des Bandes zur Optimierung der Prozesse sehr wichtig. Das hier vorgestellte 2-Komponenten Transportband bietet eine harte Laufseite und eine weiche Transportseite, die z.B. bei Steigförderungen einen guten Grip liefert. Die standardmäßige MICRO-clean-Veredelung sorgt zudem für optimale Ablöseigenschaften und beste Reinigbarkeit. **Seite 61**



Speziell für Rollenförderer: verschweißbare PJ4 Keilrippenriemen

Verschweißbare BEHAbelt PU-Plus-Keilrippen-Riemen „PJ“ kommen dort zum Einsatz, wo standardisierte, endlos gefertigte Riemen nicht zur Konstruktion (Achsabstand) passen.

Wir bieten Ihnen die Keilrippenriemen jetzt auch als PJ4-Ausführung an. Sie erhalten jeweils alle 3 Typen (PJ2, PJ3 und PJ4) standardmäßig als PU-Plus-Version für mechanisch anspruchsvollere Anwendungen. Der orangene Riemen ist zusätzlich noch kälteflexibel.



Diese Riemen liefern wir als Meterware, die selbständig vor Ort verschweißt werden kann. Alternativ können Sie auch gerne unseren Konfektionierungsservice für endlos verschweißte Riemen in Anspruch nehmen.

Seite 53

Neuheiten

FZ03/1 und EErgo-Z: Führungseinheit zur Überlappverschweißung mit Z-Spiegel

Verbinden Sie schnell und intuitiv zugträgerverstärkte Profile mit der neuen Führungszange FZ03/1 und dem Schweißspiegel EErgo-Z. Die hohe Qualität dieser Überlappverschweißungen erhalten Sie durch den wiederholgenauen und gleichmäßigen Anpressdruck über die komplette Schweißfläche des Profils. Alle Informationen auf **Seite 102**.



verfügbar Juli 2019

Förderbandschürzen aus PU

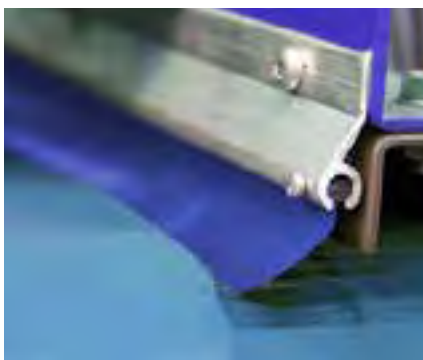

Diese Seitenschürzen dienen als Begrenzung, um die Produkte auf dem Förderband zu halten. Dadurch verhindern sie auch, dass Fördergüter an den Rand des Bandes bzw. auf die Bandunterseite gelangen, wo sie Verunreinigungen und Schäden verursachen können.

Flachbandmaterialien ab **Seite 55**

Aufschweißprofil zum Klemmen der Schürzen in der Befestigungsschiene. Siehe **Seite 75**





Eergo 90 und Führungszange FZ02/3F: Schweißspiegel und Führungszange für Flachbandstreifen

Unser meistverkauftes Spiegelschweißgerät Eergo bieten wir ab sofort mit einem 90mm-Spiegel an. Somit lassen sich bis zu 80 mm breite Flachbandstreifen zuverlässig Stoßverschweißen. Passend hierzu nutzen Sie die Führungszange FZ02/3F für Flachbandstreifen aus PU oder TPE. Aufheizzeit nur ca. 3 Minuten. Passende Führungszange für das Verschweißen von bis zu 80 mm breiten Flachbandstreifen

Alle Informationen auf **Seite 96**.

PU-Plattenware (4 - 8 mm)

Für den Einsatz auf Bändern als Förderband-Aufschweißprofil FDA (Stollen) sowie als Schürzen, Prallschutz, Spanngurte, Dämpfer, Abdeckungen, Dichtungen etc. in blauer und schwarzer Ausführung in Shore 84A und 95A.

Seite 82

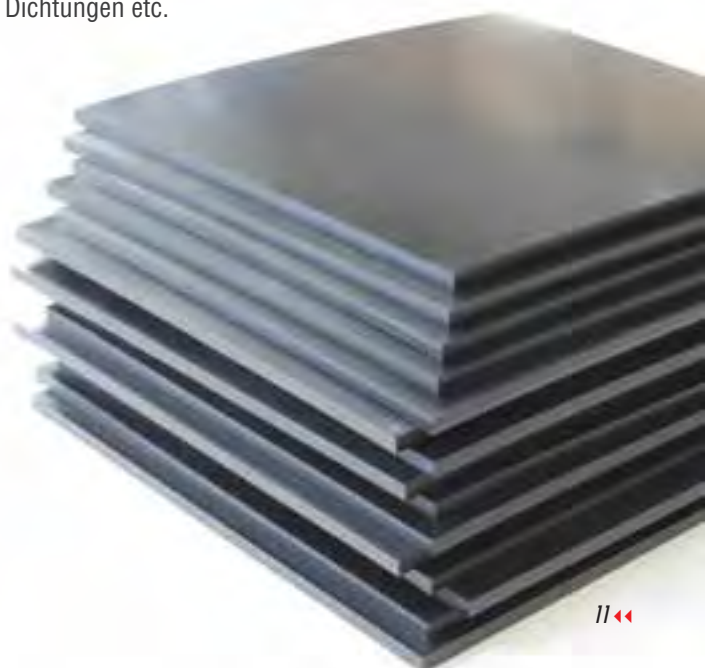



TRANSPORT- UND ANTRIEBSRIEMEN AUS PU UND TPE

| | |
|--------------------------------------|----|
| Tabellenaufbau (Legende)..... | 13 |
| Rundriemen, Hohlrundriemen | 14 |
| Can Cables (Dosenkabel) | 28 |
| Gedrehte Rundriemen | 30 |
| Keilriemen..... | 31 |
| Beschichtete Keilriemen | 38 |
| Parallelkeilriemen | 39 |
| Spitzkeilriemen | 41 |
| T-Profile | 44 |
| Sonderprofile/Sonderkeilriemen | 47 |
| Wunschprofil..... | 54 |

Allgemeine Erläuterung der Produkttabellen (Beispiel)

PU85A grün geraut, Zugträger Aramid ②



| Artikel Nr. | ⑦ Durchmesser | | ⑧ Material- querschnitt cm ² | ⑨ ca. Gewicht kg/100 m | ⑩ Gebinde- größe | | ⑪ Empf. Mind.- Scheiben-Ø | | ⑫ Fmax/Riemen (Stoß) | | ⑬ Fmax/Riemen (Überlapp) | |
|---------------|---------------|------|---|------------------------------|---------------------|-----|------------------------------|------|-------------------------|------|-----------------------------|-------|
| | mm | inch | | | m | ft | mm | inch | kg | lbs | kg | lbs |
| ① 8ZR85A060RA | 6,0 | 7/32 | 0,283 | 3,4 | 100 | 328 | 60 | 2,3 | 10,2 | 22,4 | 30,6 | 67,3 |
| FBZR85A063RA | 6,3 | 1/4 | 0,310 | 3,8 | 100 | 328 | 65 | 2,5 | 11,2 | 24,6 | 33,6 | 73,9 |
| FBZR85A070RA | 7,0 | 9/32 | 0,385 | 4,7 | 100 | 328 | 70 | 2,8 | 13,8 | 30,4 | 41,4 | 91,1 |
| FBZR85A080RA | 8,0 | 5/16 | 0,500 | 6,0 | 100 | 328 | 80 | 3,2 | 18,0 | 39,6 | 54,0 | 118,8 |
| FBZR85A095RA | 9,5 | 3/8 | 0,710 | 8,5 | 100 | 328 | 95 | 3,7 | 25,4 | 55,9 | 76,2 | 167,6 |

④ ca. 88° Shore A
⑤ Empf. Vorspannung 1...2 %

Reibwerte μ : Stahl: ca. 0,45 | PE: ca. 0,35 | HDPE: ca. 0,30 ⑥

Legende

- ① BEHAbelt Artikel-/Bestellnummer (Verfügbarkeit, Lieferzeit und Mindestbestellmenge auf Anfrage)
- ② BEHAbelt Material Typ Qualität (Produktbezeichnung)
- ③ Farbabbildung (Achtung, Originalfarbton kann von der Grafik abweichen)
- ④ Angabe der Shore-Härte (ACHTUNG! BEHAbelt Produktbezeichnung entspricht nicht der Shore-Härte des Riemens)
- ⑤ Empf. Vorspannung des Riemens in der Anlage (in %) (höchster Wert entspricht max. Vorspannung)
- ⑥ Reibwerte μ auf Stahl-, PE- und HDPE-Untergrund (siehe auch Reibwerte Seite 122)
- ⑦ Profilgeometrie in mm
- ⑧ Materialquerschnitt des Profils (nähere Angaben zur Berechnung siehe Seite 122)
- ⑨ Ca. Gewicht in kg bei 100 m der entsprechenden Profilgeometrie
- ⑩ Standard-Gebindegrößen = Fertigungseinheit (kleinere Mengen gegen Aufpreis erhältlich). (Sondergebände auf Anfrage)
- ⑪ Empfohlener Mindest-Scheibendurchmesser (in mm). Kleinere Scheibendurchmesser verkürzen die Lebensdauer des Riemens
- ⑫ max. Belastung des Riemen (Transportlast) bei Stoßschweißung (in kg/Riemen) (Standardfall)
- ⑬ max. Belastung des Riemen (Transportlast) bei Überlappschweißung (in kg/Riemen) (Heißpressverfahren HP01, Überlapplänge 60 mm)

Symbole

| | | | | | | | | |
|--|--|--|----------------------------|--|---|---|---|--|
| | | | | | | | | |
| Antistatisches Profil mit hervorragenden mechanischen Eigenschaften. | Besonders kälteflexibles Profil bis -30°C. | Patentierter Materialmischung „PLUS“ für geringere Produktdehnung. | Besonders guter UV-Schutz. | FDA/EC-Konformität für hydrolysebeständige Transport-Profile in geraut und feinstrukturiert. | EC/FDA/USDA-Konformität für glatte Profile. | Metal- und röntgen-detektierbare Profile für ein Höchstmaß an Lebensmittelsicherheit. | Hydrolysebeständigkeit (HY). Für feuchte Umgebungen geeignet. | Mikrobenbeständige Materialien bieten Mikroorganismen keinen Nährboden |

Rundriemen | Shore 65 A, 76 A



Rundriemen

Verschweißbare Rundriemen aus PU und TPE sind in verschiedenen Shore-Härten und Durchmessern für die Transport- und Antriebsindustrie verfügbar. Viele Riemen sind mit Lebensmittelzulassung und diversen speziellen Eigenschaften für besonders anspruchsvolle Anwendungen ausgestattet.

Typische Industrien sind: Lebensmittel, Logistik, Druck & Papier, Verpackung, Baustoffe uvm.

PU60A **soft** blau glatt



ca. 65° Shore A

Empf. Vorspannung 5...10 %

| Artikel Nr. | Durchmesser Ø | | Material- querschnitt cm ² | ca. Gewicht kg/100 m | Gebindegröße | | Empf. Mind.- Scheiben-Ø | | Fmax/Riemen (Stoß) | |
|-------------|---------------|------|---|-------------------------|--------------|-----|----------------------------|------|-----------------------|------|
| | mm | inch | | | m | ft | mm | inch | kg | lbs |
| FBRF030LGS | 3,0 | 1/8 | 0,071 | 0,9 | 200 | 656 | 10 | 0,4 | 0,9 | 2,0 |
| FBRF040LGS | 4,0 | 5/32 | 0,126 | 1,6 | 200 | 656 | 20 | 0,8 | 1,5 | 3,3 |
| FBRF050LGS | 5,0 | 1/5 | 0,181 | 2,2 | 100 | 328 | 30 | 1,2 | 2,2 | 4,9 |
| FBRF060LGS | 6,0 | 7/32 | 0,283 | 3,4 | 100 | 328 | 40 | 1,6 | 3,4 | 7,5 |
| FBRF080LGS | 8,0 | 5/16 | 0,500 | 6,0 | 100 | 328 | 50 | 1,9 | 6,0 | 13,2 |
| FBRF095LGS | 9,5 | 3/8 | 0,710 | 8,5 | 100 | 328 | 65 | 2,6 | 8,5 | 18,7 |
| FBRF100LGS | 10,0 | 7/16 | 0,785 | 9,4 | 50 | 164 | 70 | 2,7 | 9,4 | 20,7 |

Reibwerte μ : Stahl: ca. 0,90 | PE: ca. 0,55 | HDPE: ca. 0,50 | FDA/EC-konform**

PU70A ultramarinblau glatt



ca. 76° Shore A

Empf. Vorspannung 4...8 %

| Artikel Nr. | Durchmesser Ø | | Material- querschnitt cm ² | ca. Gewicht kg/100 m | Gebindegröße | | Empf. Mind.- Scheiben-Ø | | Fmax/Riemen (Stoß) | |
|-------------|---------------|------|---|-------------------------|--------------|-----|----------------------------|------|-----------------------|------|
| | mm | inch | | | m | ft | mm | inch | kg | lbs |
| FBRH030LG | 3,0 | 1/8 | 0,071 | 0,9 | 200 | 656 | 15 | 0,6 | 1,4 | 3,1 |
| FBRH040LG | 4,0 | 5/32 | 0,126 | 1,6 | 200 | 656 | 25 | 1,0 | 2,5 | 5,5 |
| FBRH048LG | 4,8 | 3/16 | 0,181 | 2,2 | 200 | 656 | 30 | 1,2 | 3,5 | 7,7 |
| FBRH050LG | 5,0 | 1/5 | 0,181 | 2,2 | 100 | 328 | 35 | 1,4 | 3,6 | 7,9 |
| FBRH060LG | 6,0 | 7/32 | 0,283 | 3,4 | 100 | 328 | 45 | 1,8 | 5,6 | 12,3 |
| FBRH080LG | 8,0 | 5/16 | 0,500 | 6,0 | 100 | 328 | 55 | 2,2 | 9,9 | 21,8 |

Reibwerte μ : Stahl: ca. 0,75 | PE: ca. 0,40 | HDPE: ca. 0,35 | FDA/EC/USDA-konform**

PU75A rot glatt



● Braun auf Anfrage

| Artikel Nr. | Durchmesser Ø | | Material- querschnitt cm ² | ca. Gewicht kg/100 m | Gebindegröße | | Empf. Mind.- Scheiben-Ø | | Fmax/Riemen (Stoß) | |
|-------------|---------------|-------|---|-------------------------|--------------|-----|----------------------------|------|-----------------------|-------|
| | mm | inch | | | m | ft | mm | inch | kg | lbs |
| FBRP75A020 | 2,0 | 5/64 | 0,032 | 0,5 | 200 | 656 | 10 | 0,4 | 0,8 | 1,8 |
| FBRP75A030 | 3,0 | 1/8 | 0,071 | 0,9 | 200 | 656 | 20 | 0,8 | 1,8 | 4,0 |
| FBRP75A040 | 4,0 | 5/32 | 0,126 | 1,6 | 200 | 656 | 30 | 1,2 | 3,1 | 6,8 |
| FBRP75A048 | 4,8 | 3/16 | 0,181 | 2,2 | 200 | 656 | 35 | 1,4 | 4,5 | 9,9 |
| FBRP75A050 | 5,0 | 1/5 | 0,197 | 2,4 | 100 | 328 | 40 | 1,6 | 4,9 | 10,8 |
| FBRP75A060 | 6,0 | 7/32 | 0,283 | 3,4 | 100 | 328 | 50 | 2,0 | 7,3 | 16,1 |
| FBRP75A063 | 6,3 | 1/4 | 0,310 | 3,8 | 100 | 328 | 55 | 2,2 | 8,0 | 17,6 |
| FBRP75A070 | 7,0 | 9/32 | 0,385 | 4,7 | 100 | 328 | 60 | 2,4 | 9,8 | 21,6 |
| FBRP75A080 | 8,0 | 5/16 | 0,500 | 6,0 | 100 | 328 | 65 | 2,6 | 12,9 | 28,4 |
| FBRP75A095 | 9,5 | 3/8 | 0,710 | 8,5 | 100 | 328 | 75 | 3,0 | 18,0 | 39,6 |
| FBRP75A100 | 10,0 | 7/16 | 0,785 | 9,4 | 50 | 164 | 80 | 3,2 | 19,6 | 43,1 |
| FBRP75A120 | 12,0 | 15/32 | 1,130 | 13,5 | 50 | 164 | 90 | 3,5 | 29,4 | 64,7 |
| FBRP75A125 | 12,5 | 1/2 | 1,230 | 14,8 | 50 | 164 | 100 | 3,9 | 31,4 | 69,1 |
| FBRP75A150 | 15,0 | 19/32 | 1,770 | 21,5 | 50 | 164 | 120 | 4,7 | 45,1 | 99,2 |
| FBRP75A180 | 18,0 | 3/4 | 2,54 | 31,0 | 50 | 164 | 150 | 5,9 | 64,7 | 142,3 |
| FBRP75A200 | 20,0 | 25/32 | 3,14 | 40,0 | 50 | 164 | 170 | 6,7 | 80,4 | 176,9 |

ca. 80° Shore A

Empf. Vorspannung 4...8 %

Reibwerte μ : Stahl: ca. 0,70 | PE: ca. 0,40 | HDPE: ca. 0,35

PU75A himmelblau glatt



| Artikel Nr. | Durchmesser Ø | | Material- querschnitt cm ² | ca. Gewicht kg/100 m | Gebindegröße | | Empf. Mind.- Scheiben-Ø | | Fmax/Riemen (Stoß) | |
|--------------|---------------|-------|---|-------------------------|--------------|-----|----------------------------|------|-----------------------|------|
| | mm | inch | | | m | ft | mm | inch | kg | lbs |
| FBRP75A020HI | 2,0 | 5/64 | 0,032 | 0,5 | 200 | 656 | 10 | 0,4 | 0,8 | 1,8 |
| FBRP75A030HI | 3,0 | 1/8 | 0,071 | 0,9 | 200 | 656 | 20 | 0,8 | 1,8 | 4,0 |
| FBRP75A040HI | 4,0 | 5/32 | 0,126 | 1,6 | 200 | 656 | 30 | 1,2 | 3,0 | 6,6 |
| FBRP75A048HI | 4,8 | 3/16 | 0,181 | 2,2 | 200 | 656 | 35 | 1,4 | 4,4 | 9,7 |
| FBRP75A050HI | 5,0 | 1/5 | 0,197 | 2,4 | 100 | 328 | 40 | 1,6 | 4,8 | 10,6 |
| FBRP75A060HI | 6,0 | 7/32 | 0,283 | 3,4 | 100 | 328 | 50 | 2,0 | 6,8 | 15,0 |
| FBRP75A063HI | 6,3 | 1/4 | 0,310 | 3,8 | 100 | 328 | 55 | 2,2 | 7,4 | 16,3 |
| FBRP75A070HI | 7,0 | 9/32 | 0,385 | 4,7 | 100 | 328 | 60 | 2,4 | 9,2 | 20,2 |
| FBRP75A080HI | 8,0 | 5/16 | 0,500 | 6,0 | 100 | 328 | 65 | 2,6 | 12,0 | 26,4 |
| FBRP75A095HI | 9,5 | 3/8 | 0,710 | 8,5 | 100 | 328 | 75 | 3,0 | 17,0 | 37,4 |
| FBRP75A100HI | 10,0 | 7/16 | 0,785 | 9,4 | 50 | 164 | 80 | 3,2 | 18,8 | 41,4 |
| FBRP75A120HI | 12,0 | 15/32 | 1,130 | 13,5 | 50 | 164 | 90 | 3,5 | 27,2 | 59,8 |
| FBRP75A125HI | 12,5 | 1/2 | 1,230 | 14,8 | 50 | 164 | 100 | 3,9 | 29,6 | 65,1 |
| FBRP75A150HI | 15,0 | 19/32 | 1,770 | 21,5 | 50 | 164 | 120 | 4,7 | 42,4 | 93,3 |

ca. 80° Shore A

Empf. Vorspannung 4...8 %

Reibwerte μ : Stahl: ca. 0,70 | PE: ca. 0,40 | HDPE: ca. 0,35 | FDA/EC/USDA-konform

PU75A **plus** orange matt



| Artikel Nr. | Durchmesser \varnothing | | Material- querschnitt cm ² | ca. Gewicht kg/100 m | Gebindegröße | | Empf. Mind.- Scheiben- \varnothing | | Fmax/Riemen (Stoß) | |
|-------------|---------------------------|------|---|-------------------------|--------------|-----|---|------|-----------------------|------|
| | mm | inch | | | m | ft | mm | inch | kg | lbs |
| FBRI0200G | 2,0 | 5/64 | 0,032 | 0,5 | 200 | 656 | 10 | 0,4 | 0,9 | 2,0 |
| FBRI0300G | 3,0 | 1/8 | 0,071 | 0,9 | 200 | 656 | 20 | 0,8 | 1,8 | 4,0 |
| FBRI0400G | 4,0 | 5/32 | 0,126 | 1,6 | 200 | 656 | 30 | 1,2 | 3,6 | 7,9 |
| FBRI0480G | 4,8 | 3/16 | 0,181 | 2,2 | 200 | 656 | 35 | 1,4 | 5,2 | 11,4 |
| FBRI0500G | 5,0 | 1/5 | 0,197 | 2,4 | 100 | 328 | 40 | 1,6 | 5,7 | 12,5 |
| FBRI0600G | 6,0 | 7/32 | 0,283 | 3,4 | 100 | 328 | 50 | 2,0 | 8,1 | 17,8 |
| FBRI0630G | 6,3 | 1/4 | 0,310 | 3,8 | 100 | 328 | 55 | 2,2 | 8,9 | 19,6 |
| FBRI0700G | 7,0 | 9/32 | 0,385 | 4,7 | 100 | 328 | 60 | 2,4 | 11,1 | 24,4 |
| FBRI0800G | 8,0 | 5/16 | 0,500 | 6,0 | 100 | 328 | 65 | 2,6 | 14,4 | 31,7 |
| FBRI0950G | 9,5 | 3/8 | 0,710 | 8,5 | 100 | 328 | 75 | 3,0 | 20,4 | 44,9 |
| FBRI1000G | 10,0 | 7/16 | 0,785 | 9,4 | 50 | 164 | 80 | 3,2 | 22,6 | 49,7 |

ca. 80° Shore A

Empf. Vorspannung 3...6 %

Reibwerte μ : Stahl: ca. 0,70 | PE: ca. 0,40 | HDPE: ca. 0,35

PU80A transparent glatt



| Artikel Nr. | Durchmesser \varnothing | | Material- querschnitt cm ² | ca. Gewicht kg/100 m | Gebindegröße | | Empf. Mind.- Scheiben- \varnothing | | Fmax/Riemen (Stoß) | |
|--------------|---------------------------|-------|---|-------------------------|--------------|-----|---|------|-----------------------|-------|
| | mm | inch | | | m | ft | mm | inch | kg | lbs |
| FBRP80A020TR | 2,0 | 5/64 | 0,032 | 0,5 | 200 | 656 | 15 | 0,6 | 1,1 | 2,4 |
| FBRP80A030TR | 3,0 | 1/8 | 0,071 | 0,9 | 200 | 656 | 25 | 1,0 | 2,1 | 4,6 |
| FBRP80A040TR | 4,0 | 5/32 | 0,126 | 1,6 | 200 | 656 | 30 | 1,2 | 4,1 | 9,0 |
| FBRP80A048TR | 4,8 | 3/16 | 0,181 | 2,2 | 200 | 656 | 40 | 1,6 | 5,8 | 12,8 |
| FBRP80A050TR | 5,0 | 1/5 | 0,197 | 2,4 | 100 | 328 | 45 | 1,8 | 6,2 | 13,6 |
| FBRP80A060TR | 6,0 | 7/32 | 0,283 | 3,4 | 100 | 328 | 55 | 2,2 | 9,0 | 19,8 |
| FBRP80A063TR | 6,3 | 1/4 | 0,310 | 3,8 | 100 | 328 | 60 | 2,4 | 10,1 | 22,1 |
| FBRP80A070TR | 7,0 | 9/32 | 0,385 | 4,7 | 100 | 328 | 65 | 2,6 | 12,4 | 27,3 |
| FBRP80A080TR | 8,0 | 5/16 | 0,500 | 6,0 | 100 | 328 | 75 | 3,0 | 16,1 | 35,3 |
| FBRP80A095TR | 9,5 | 3/8 | 0,710 | 8,5 | 100 | 328 | 90 | 3,5 | 22,7 | 49,9 |
| FBRP80A100TR | 10,0 | 7/16 | 0,785 | 9,4 | 50 | 164 | 95 | 3,7 | 25,3 | 55,6 |
| FBRP80A120TR | 12,0 | 15/32 | 1,130 | 13,5 | 50 | 164 | 110 | 4,3 | 36,4 | 80,0 |
| FBRP80A125TR | 12,5 | 1/2 | 1,230 | 14,8 | 50 | 164 | 115 | 4,5 | 39,4 | 86,6 |
| FBRP80A150TR | 15,0 | 19/32 | 1,770 | 21,5 | 50 | 164 | 140 | 5,5 | 56,7 | 124,8 |
| FBRP80A180TR | 18,0 | 3/4 | 2,54 | 31,0 | 50 | 164 | 170 | 6,7 | 81,5 | 179,4 |
| FBRP80A200TR | 20,0 | 25/32 | 3,14 | 40,0 | 50 | 164 | 180 | 7,1 | 100,6 | 221,3 |

ca. 84° Shore A

Empf. Vorspannung 4...8 %

Reibwerte μ : Stahl: ca. 0,65 | PE: ca. 0,35 | HDPE: ca. 0,30 | FDA/EC/USDA-konform

PU80A ultramarinblau glatt



FDA
EC
USDA

| Artikel Nr. | Durchmesser \varnothing | | Material- querschnitt cm ² | ca. Gewicht kg/100 m | Gebindegröße | | Empf. Mind.- Scheiben- \varnothing | | Fmax/Riemen (Stoß) | |
|--------------|---------------------------|-------|---|-------------------------|--------------|-----|---|------|-----------------------|-------|
| | mm | inch | | | m | ft | mm | inch | kg | lbs |
| FBRP80A020UB | 2,0 | 5/64 | 0,032 | 0,5 | 200 | 656 | 15 | 0,6 | 0,9 | 2,0 |
| FBRP80A030UB | 3,0 | 1/8 | 0,071 | 0,9 | 200 | 656 | 25 | 1,0 | 2,2 | 4,8 |
| FBRP80A040UB | 4,0 | 5/32 | 0,126 | 1,6 | 200 | 656 | 30 | 1,2 | 3,9 | 8,6 |
| FBRP80A048UB | 4,8 | 3/16 | 0,181 | 2,2 | 200 | 656 | 40 | 1,6 | 5,5 | 12,1 |
| FBRP80A050UB | 5,0 | 1/5 | 0,197 | 2,4 | 100 | 328 | 45 | 1,8 | 6,1 | 13,4 |
| FBRP80A060UB | 6,0 | 7/32 | 0,283 | 3,4 | 100 | 328 | 55 | 2,2 | 8,7 | 19,1 |
| FBRP80A063UB | 6,3 | 1/4 | 0,310 | 3,8 | 100 | 328 | 60 | 2,4 | 9,6 | 21,1 |
| FBRP80A070UB | 7,0 | 9/32 | 0,385 | 4,7 | 100 | 328 | 65 | 2,6 | 11,8 | 26,0 |
| FBRP80A080UB | 8,0 | 5/16 | 0,500 | 6,0 | 100 | 328 | 75 | 3,0 | 15,3 | 33,7 |
| FBRP80A095UB | 9,5 | 3/8 | 0,710 | 8,5 | 100 | 328 | 90 | 3,6 | 21,6 | 47,5 |
| FBRP80A100UB | 10,0 | 7/16 | 0,785 | 9,4 | 50 | 164 | 95 | 3,8 | 24,0 | 52,8 |
| FBRP80A120UB | 12,0 | 15/32 | 1,130 | 13,5 | 50 | 164 | 110 | 4,4 | 34,4 | 75,7 |
| FBRP80A125UB | 12,5 | 1/2 | 1,230 | 14,8 | 50 | 164 | 115 | 4,6 | 37,5 | 82,5 |
| FBRP80A150UB | 15,0 | 19/32 | 1,770 | 21,5 | 50 | 164 | 140 | 5,5 | 54,1 | 119,0 |

ca. 84° Shore A

Empf. Vorspannung 4...8 %

Reibwerte μ : Stahl: ca. 0,65 | PE: ca. 0,35 | HDPE: ca. 0,30 | FDA/EC/USDA-konform

PU80A ultramarinblau feinrau



FDA
EC

| Artikel Nr. | Durchmesser \varnothing | | Material- querschnitt cm ² | ca. Gewicht kg/100 m | Gebindegröße | | Empf. Mind.- Scheiben- \varnothing | | Fmax/Riemen (Stoß) | |
|--------------|---------------------------|-------|---|-------------------------|--------------|-----|---|------|-----------------------|-------|
| | mm | inch | | | m | ft | mm | inch | kg | lbs |
| FBRP80A020BA | 2,0 | 5/64 | 0,032 | 0,5 | 200 | 656 | 15 | 0,6 | 0,9 | 2,0 |
| FBRP80A030BA | 3,0 | 1/8 | 0,071 | 0,9 | 200 | 656 | 25 | 1,0 | 2,2 | 4,8 |
| FBRP80A040BA | 4,0 | 5/32 | 0,126 | 1,6 | 200 | 656 | 30 | 1,2 | 3,9 | 8,6 |
| FBRP80A048BA | 4,8 | 3/16 | 0,181 | 2,2 | 200 | 656 | 40 | 1,6 | 5,5 | 12,1 |
| FBRP80A050BA | 5,0 | 1/5 | 0,197 | 2,4 | 100 | 328 | 45 | 1,8 | 6,1 | 13,4 |
| FBRP80A060BA | 6,0 | 7/32 | 0,283 | 3,4 | 100 | 328 | 55 | 2,2 | 8,7 | 19,1 |
| FBRP80A063BA | 6,3 | 1/4 | 0,310 | 3,8 | 100 | 328 | 60 | 2,4 | 9,6 | 21,1 |
| FBRP80A070BA | 7,0 | 9/32 | 0,385 | 4,7 | 100 | 328 | 65 | 2,6 | 11,8 | 26,0 |
| FBRP80A080BA | 8,0 | 5/16 | 0,500 | 6,0 | 100 | 328 | 75 | 3,0 | 15,3 | 33,7 |
| FBRP80A095BA | 9,5 | 3/8 | 0,710 | 8,5 | 100 | 328 | 90 | 3,6 | 21,6 | 47,5 |
| FBRP80A100BA | 10,0 | 7/16 | 0,785 | 9,4 | 50 | 164 | 95 | 3,8 | 24,0 | 52,8 |
| FBRP80A120BA | 12,0 | 15/32 | 1,130 | 13,5 | 50 | 164 | 110 | 4,4 | 34,4 | 75,7 |
| FBRP80A125BA | 12,5 | 1/2 | 1,230 | 14,8 | 50 | 164 | 115 | 4,6 | 37,5 | 82,5 |
| FBRP80A150BA | 15,0 | 19/32 | 1,770 | 21,5 | 50 | 164 | 140 | 5,5 | 54,1 | 119,0 |

ca. 84° Shore A

Empf. Vorspannung 4...8 %

Reibwerte μ : Stahl: ca. 0,55 | PE: ca. 0,30 | HDPE: ca. 0,25 | FDA/EC-konform

PU80A orange glatt



| Artikel Nr. | Durchmesser Ø | | Material- querschnitt cm ² | ca. Gewicht kg/100 m | Gebindegröße | | Empf. Mind.- Scheiben-Ø | | Fmax/Riemen (Stoß) | |
|-------------|---------------|-------|---|-------------------------|--------------|-------|----------------------------|------|-----------------------|-------|
| | mm | inch | | | ft | (m) | mm | inch | kg | lbs |
| FBRP84A020 | 2,0 | 5/64 | 0,032 | 0,5 | 100 | 30,48 | 15 | 0,6 | 1,1 | 2,4 |
| FBRP84A032 | 3,2 | 1/8 | 0,071 | 0,9 | 100 | 30,48 | 25 | 1,0 | 2,1 | 4,7 |
| FBRP84A032A | 3,2 | 1/8 | 0,071 | 0,9 | 500 | 152,4 | 25 | 1,0 | 2,2 | 4,9 |
| FBRP84A040 | 4,0 | 5/32 | 0,126 | 1,6 | 100 | 30,48 | 30 | 1,2 | 4,1 | 8,9 |
| FBRP84A048 | 4,8 | 3/16 | 0,181 | 2,2 | 100 | 30,48 | 40 | 1,6 | 5,8 | 12,7 |
| FBRP84A048A | 4,8 | 3/16 | 0,181 | 2,2 | 500 | 152,4 | 40 | 1,6 | 5,8 | 12,7 |
| FBRP84A050 | 5,0 | 1/5 | 0,197 | 2,4 | 100 | 30,48 | 45 | 1,8 | 6,2 | 13,7 |
| FBRP84A060 | 6,0 | 7/32 | 0,283 | 3,4 | 100 | 30,48 | 55 | 2,2 | 9,0 | 19,8 |
| FBRP84A063 | 6,3 | 1/4 | 0,310 | 3,8 | 100 | 30,48 | 60 | 2,4 | 10,1 | 22,1 |
| FBRP84A063A | 6,3 | 1/4 | 0,310 | 3,8 | 500 | 152,4 | 60 | 2,4 | 10,1 | 22,1 |
| FBRP84A070 | 7,0 | 9/32 | 0,385 | 4,7 | 100 | 30,48 | 65 | 2,6 | 12,4 | 27,3 |
| FBRP84A079 | 7,9 | 5/16 | 0,500 | 6,0 | 100 | 30,48 | 75 | 3,0 | 16,1 | 35,3 |
| FBRP84A079A | 7,9 | 5/16 | 0,500 | 6,0 | 500 | 152,4 | 75 | 3,0 | 16,1 | 35,3 |
| FBRP84A095 | 9,5 | 3/8 | 0,710 | 8,5 | 100 | 30,48 | 90 | 3,5 | 22,7 | 49,9 |
| FBRP84A095A | 9,5 | 3/8 | 0,710 | 8,5 | 500 | 152,4 | 90 | 3,5 | 22,7 | 49,9 |
| FBRP84A100 | 10,0 | 7/16 | 0,785 | 9,4 | 100 | 30,48 | 95 | 3,7 | 25,3 | 55,6 |
| FBRP84A120 | 12,0 | 15/32 | 1,130 | 13,5 | 100 | 30,48 | 110 | 4,3 | 36,4 | 80,0 |
| FBRP84A127 | 12,7 | 1/2 | 1,230 | 14,8 | 100 | 30,48 | 115 | 4,5 | 39,4 | 86,6 |
| FBRP84A143 | 14,3 | 9/16 | 1,605 | 21,0 | 100 | 30,48 | 130 | 5,1 | 49,4 | 108,8 |
| FBRP84A159 | 15,9 | 6/8 | 1,985 | 22,5 | 100 | 30,48 | 150 | 5,9 | 64,2 | 141,2 |
| FBRP84A190 | 19,0 | 3/4 | 2,83 | 31,0 | 100 | 30,48 | 170 | 6,7 | 91,0 | 200,1 |

ca. 84° Shore A

Empf. Vorspannung 4...8 %

Reibwerte μ : Stahl: ca. 0,65 | PE: ca. 0,35 | HDPE: ca. 0,30 | FDA/EC/USDA-konform

PU80A orange glatt, Zugträger Polyester



| Artikel Nr. | Durchmesser Ø | | Material- querschnitt cm ² | ca. Gewicht kg/100 m | Gebindegröße | | Empf. Mind.- Scheiben-Ø | | Fmax/Riemen (Stoß) | | Fmax/ Riemen (Überlapp) | |
|-------------|---------------|-------|---|-------------------------|--------------|-------|----------------------------|------|-----------------------|-------|-------------------------------|-------|
| | mm | inch | | | ft | (m) | mm | inch | kg | lbs | kg | lbs |
| FBRJ0600GA | 6,0 | 7/32 | 0,283 | 3,4 | 100 | 30,48 | 55 | 2,2 | 9,0 | 19,8 | 18,9 | 41,6 |
| FBRJ0630GA | 6,3 | 1/4 | 0,310 | 3,8 | 100 | 30,48 | 60 | 2,4 | 10,1 | 22,1 | 21,2 | 46,5 |
| FBRJ0700GA | 7,0 | 9/32 | 0,385 | 4,7 | 100 | 30,48 | 65 | 2,6 | 12,4 | 27,3 | 25,4 | 55,9 |
| FBRJ0800GA | 8,0 | 5/16 | 0,500 | 6,0 | 100 | 30,48 | 80 | 3,2 | 16,1 | 35,3 | 33,8 | 74,3 |
| FBRJ0950GA | 9,5 | 3/8 | 0,710 | 8,5 | 100 | 30,48 | 90 | 3,6 | 22,7 | 49,9 | 47,7 | 104,9 |
| FBRJ1000GA | 10,0 | 7/16 | 0,785 | 9,4 | 100 | 30,48 | 100 | 4 | 25,3 | 55,6 | 53,1 | 116,8 |
| FBRJ1200GA | 12,0 | 15/32 | 1,130 | 13,5 | 100 | 30,48 | 110 | 4,4 | 36,4 | 80,0 | 76,5 | 168,3 |
| FBRJ1250GA | 12,5 | 1/2 | 1,230 | 14,8 | 100 | 30,48 | 115 | 4,6 | 39,4 | 86,6 | 82,8 | 182,2 |
| FBRJ1430GA | 14,3 | 9/16 | 1,605 | 21,0 | 100 | 30,48 | 130 | 5,2 | 49,4 | 108,8 | 104,0 | 228,7 |
| FBRJ1900GA | 19,0 | 3/4 | 2,83 | 31,0 | 100 | 30,48 | 170 | 6,8 | 91,0 | 200,1 | 191,3 | 420,8 |
| FBRJ2000GA | 20,0 | 25/32 | 3,14 | 40,0 | 100 | 30,48 | 190 | 7,6 | 100,6 | 221,3 | 211,5 | 465,3 |

ca. 84° Shore A

Empf. Vorspannung 0,5...2 %

Reibwerte μ : Stahl: ca. 0,65 | PE: ca. 0,35 | HDPE: ca. 0,30 | FDA/EC/USDA-konform

PU80A **safe** capriblau glatt



Metall- und
röntgendetektierbarer
Riemen

| Artikel Nr. | Durchmesser Ø | | Material- querschnitt cm ² | ca. Gewicht kg/100 m | Gebindegröße | | Empf. Mind.- Scheiben-Ø | | Fmax/Riemen (Stoß) | |
|-------------|---------------|-------|---|-------------------------|--------------|-----|----------------------------|------|-----------------------|------|
| | mm | inch | | | m | ft | mm | inch | kg | lbs |
| FBRJ020LGM | 2,0 | 5/64 | 0,032 | 0,5 | 200 | 656 | 15 | 0,6 | 0,6 | 1,3 |
| FBRJ030LGM | 3,0 | 1/8 | 0,071 | 0,9 | 200 | 656 | 25 | 1,0 | 1,6 | 3,5 |
| FBRJ032LGM | 3,2 | 1/8 | 0,071 | 0,9 | 30,48 | 100 | 25 | 1,0 | 1,7 | 3,7 |
| FBRJ040LGM | 4,0 | 5/32 | 0,126 | 1,6 | 200 | 656 | 30 | 1,2 | 2,9 | 6,4 |
| FBRJ048LGM | 4,8 | 3/16 | 0,181 | 2,2 | 30,48 | 100 | 40 | 1,6 | 4,0 | 8,8 |
| FBRJ050LGM | 5,0 | 1/5 | 0,197 | 2,4 | 100 | 328 | 45 | 1,8 | 5,6 | 12,3 |
| FBRJ060LGM | 6,0 | 7/32 | 0,283 | 3,4 | 100 | 328 | 55 | 2,2 | 6,4 | 14,1 |
| FBRJ063LGM | 6,3 | 1/4 | 0,310 | 3,8 | 30,48 | 100 | 60 | 2,4 | 6,9 | 15,2 |
| FBRJ070LGM | 7,0 | 9/32 | 0,385 | 4,7 | 100 | 328 | 65 | 2,6 | 9,3 | 20,5 |
| FBRJ079LGM | 7,9 | 5/16 | 0,500 | 6,0 | 30,48 | 100 | 75 | 3,0 | 12,0 | 26,4 |
| FBRJ080LGM | 8,0 | 5/16 | 0,500 | 6,0 | 100 | 328 | 75 | 3,0 | 12,0 | 26,4 |
| FBRJ095LGM | 9,5 | 3/8 | 0,710 | 8,5 | 30,48 | 100 | 90 | 3,5 | 17,0 | 37,4 |
| FBRJ100LGM | 10,0 | 7/16 | 0,785 | 9,4 | 50 | 164 | 95 | 3,7 | 18,9 | 41,6 |
| FBRJ120LGM | 12,0 | 15/32 | 1,130 | 13,5 | 50 | 164 | 110 | 4,3 | 27,2 | 59,9 |
| FBRJ125LGM | 12,5 | 1/2 | 1,230 | 14,8 | 30,48 | 100 | 115 | 4,5 | 29,4 | 64,7 |
| FBRJ143LGM | 14,3 | 9/16 | 1,605 | 21,0 | 30,48 | 100 | 130 | 5,1 | 37,0 | 81,4 |
| FBRJ150LGM | 15,0 | 19/32 | 1,770 | 21,5 | 50 | 164 | 140 | 5,5 | 42,4 | 93,3 |

ca. 84° Shore A

Empf. Vorspannung 3...6 %

Reibwerte μ : Stahl: ca. 0,65 | PE: ca. 0,35 | HDPE: ca. 0,30 | FDA/EC/USDA-konform

PU85A saphirblau glatt



| Artikel Nr. | Durchmesser Ø | | Material- querschnitt cm ² | ca. Gewicht kg/100 m | Gebindegröße | | Empf. Mind.- Scheiben-Ø | | Fmax/Riemen (Stoß) | |
|--------------|---------------|-------|---|-------------------------|--------------|-----|----------------------------|------|-----------------------|-------|
| | mm | inch | | | m | ft | mm | inch | kg | lbs |
| FBRK020LGAAA | 2,0 | 5/64 | 0,032 | 0,5 | 200 | 656 | 15 | 0,6 | 1,0 | 2,2 |
| FBRK030LGAAA | 3,0 | 1/8 | 0,071 | 0,9 | 200 | 656 | 25 | 1 | 2,4 | 5,3 |
| FBRK040LGAAA | 4,0 | 5/32 | 0,126 | 1,6 | 200 | 656 | 35 | 1,4 | 4,2 | 9,3 |
| FBRK048LGAAA | 4,8 | 3/16 | 0,181 | 2,2 | 200 | 656 | 45 | 1,8 | 6,3 | 13,8 |
| FBRK050LGAAA | 5,0 | 1/5 | 0,197 | 2,4 | 100 | 328 | 50 | 2 | 6,7 | 14,7 |
| FBRK060LGAAA | 6,0 | 7/32 | 0,283 | 3,4 | 100 | 328 | 60 | 2,4 | 9,7 | 21,3 |
| FBRK063LGAAA | 6,3 | 1/4 | 0,310 | 3,8 | 100 | 328 | 65 | 2,6 | 10,7 | 23,6 |
| FBRK070LGAAA | 7,0 | 9/32 | 0,385 | 4,7 | 100 | 328 | 70 | 2,8 | 13,1 | 28,9 |
| FBRK080LGAAA | 8,0 | 5/16 | 0,500 | 6,0 | 100 | 328 | 80 | 3,2 | 17,2 | 37,8 |
| FBRK095LGAAA | 9,5 | 3/8 | 0,710 | 8,5 | 100 | 328 | 95 | 3,8 | 24,4 | 53,8 |
| FBRK100LGAAA | 10,0 | 7/16 | 0,785 | 9,4 | 50 | 164 | 100 | 4 | 26,9 | 59,1 |
| FBRK120LGAAA | 12,0 | 15/32 | 1,130 | 13,5 | 50 | 164 | 120 | 4,8 | 38,8 | 85,3 |
| FBRK125LGAAA | 12,5 | 1/2 | 1,230 | 14,8 | 50 | 164 | 125 | 5 | 42,2 | 92,9 |
| FBRK150LGAAA | 15,0 | 19/32 | 1,770 | 21,5 | 50 | 164 | 150 | 6 | 60,8 | 133,8 |

ca. 88° Shore A

Empf. Vorspannung 4...8 %

Reibwerte μ : Stahl: ca. 0,60 | PE: ca. 0,35 | HDPE: ca. 0,30 | FDA/EC/USDA-konform

PU85A saphirblau glatt, Zugträger Polyester



FDA
EC
USDA

| Artikel Nr. | Durchmesser Ø | | Material- querschnitt cm ² | ca. Gewicht kg/100 m | Gebinde- größe | | Empf. Mind.- Scheiben-Ø | | Fmax/Riemen (Stoß) | | Fmax/Riemen (Überlapp) | |
|--------------|---------------|-------|---|----------------------------|-------------------|-----|----------------------------|------|-----------------------|-------|---------------------------|-------|
| | mm | inch | | | m | ft | mm | inch | kg | lbs | kg | lbs |
| FBRK060LGAAC | 6,0 | 7/32 | 0,283 | 3,4 | 100 | 328 | 60 | 2,4 | 9,7 | 21,3 | 21,6 | 47,5 |
| FBRK063LGA | 6,3 | 1/4 | 0,310 | 3,8 | 100 | 328 | 65 | 2,6 | 10,7 | 23,6 | 23,9 | 52,5 |
| FBRK070LGA | 7,0 | 9/32 | 0,385 | 4,7 | 100 | 328 | 70 | 2,8 | 13,1 | 28,9 | 29,3 | 64,4 |
| FBRK080LGA | 8,0 | 5/16 | 0,500 | 6,0 | 100 | 328 | 80 | 3,2 | 17,2 | 37,8 | 38,3 | 84,2 |
| FBRK095LGA | 9,5 | 3/8 | 0,710 | 8,5 | 100 | 328 | 95 | 3,7 | 24,4 | 53,8 | 54,5 | 119,8 |
| FBRK100LGA | 10,0 | 7/16 | 0,785 | 9,4 | 50 | 164 | 100 | 3,9 | 26,9 | 59,1 | 59,9 | 131,7 |
| FBRK120LGA | 12,0 | 15/32 | 1,130 | 13,5 | 50 | 164 | 120 | 4,7 | 38,8 | 85,3 | 86,4 | 190,1 |
| FBRK125LGA | 12,5 | 1/2 | 1,230 | 14,8 | 50 | 164 | 125 | 4,9 | 42,2 | 92,9 | 94,1 | 206,9 |
| FBRK150LGA | 15,0 | 19/32 | 1,770 | 21,5 | 50 | 164 | 150 | 5,9 | 60,8 | 133,8 | 135,5 | 298,0 |

ca. 88° Shore A

Empf. Vorspannung 0,5...2 %

Reibwerte μ : Stahl: ca. 0,60 | PE: ca. 0,35 | HDPE: ca. 0,30 | FDA/EC/USDA-konform

PU85A grün glatt



| Artikel Nr. | Durchmesser Ø | | Material- querschnitt cm ² | ca. Gewicht kg/100 m | Gebindegröße | | Empf. Mind.- Scheiben-Ø | | Fmax/Riemen (Stoß) | |
|-------------|---------------|-------|---|-------------------------|--------------|-----|----------------------------|------|-----------------------|-------|
| | mm | inch | | | m | ft | mm | inch | kg | lbs |
| FBRP85A020 | 2,0 | 5/64 | 0,032 | 0,5 | 200 | 656 | 15 | 0,6 | 1,2 | 2,7 |
| FBRP85A030 | 3,0 | 1/8 | 0,071 | 0,9 | 200 | 656 | 25 | 1 | 2,7 | 5,8 |
| FBRP85A040 | 4,0 | 5/32 | 0,126 | 1,6 | 200 | 656 | 35 | 1,4 | 4,7 | 10,3 |
| FBRP85A048 | 4,8 | 3/16 | 0,181 | 2,2 | 200 | 656 | 45 | 1,8 | 6,7 | 14,8 |
| FBRP85A050 | 5,0 | 1/5 | 0,197 | 2,4 | 100 | 328 | 50 | 2 | 7,1 | 15,7 |
| FBRP85A060 | 6,0 | 7/32 | 0,283 | 3,4 | 100 | 328 | 60 | 2,4 | 10,4 | 22,9 |
| FBRP85A063 | 6,3 | 1/4 | 0,310 | 3,8 | 100 | 328 | 65 | 2,6 | 11,4 | 25,1 |
| FBRP85A070 | 7,0 | 9/32 | 0,385 | 4,7 | 100 | 328 | 70 | 2,8 | 14,1 | 31,0 |
| FBRP85A080 | 8,0 | 5/16 | 0,500 | 6,0 | 100 | 328 | 80 | 3,2 | 18,4 | 40,4 |
| FBRP85A095 | 9,5 | 3/8 | 0,710 | 8,5 | 100 | 328 | 95 | 3,8 | 25,9 | 57,0 |
| FBRP85A100 | 10,0 | 7/16 | 0,785 | 9,4 | 50 | 164 | 100 | 4 | 28,6 | 62,8 |
| FBRP85A120 | 12,0 | 15/32 | 1,130 | 13,5 | 50 | 164 | 120 | 4,8 | 40,8 | 89,8 |
| FBRP85A125 | 12,5 | 1/2 | 1,230 | 14,8 | 50 | 164 | 125 | 5 | 44,9 | 98,7 |
| FBRP85A15 | 15,0 | 19/32 | 1,770 | 21,5 | 50 | 164 | 150 | 6 | 64,9 | 142,7 |
| FBRP85A18 | 18,0 | 3/4 | 2,54 | 31,0 | 50 | 164 | 180 | 7,2 | 92,8 | 204,2 |
| FBRP85A20 | 20,0 | 25/32 | 3,14 | 40,0 | 50 | 164 | 220 | 8,8 | 115,3 | 253,6 |

ca. 88° Shore A

Empf. Vorspannung 4...8 %

Reibwerte μ : Stahl: ca. 0,60 | PE: ca. 0,35 | HDPE: ca. 0,30

PU85A grün geraut



| Artikel Nr. | Durchmesser \varnothing | | Material- querschnitt cm ² | ca. Gewicht kg/100 m | Gebindegröße | | Empf. Mind.- Scheiben- \varnothing | | Fmax/Riemen (Stoß) | |
|-------------|---------------------------|-------|---|-------------------------|--------------|-----|---|------|-----------------------|-------|
| | mm | inch | | | m | ft | mm | inch | kg | lbs |
| FBRP85A020R | 2,0 | 5/64 | 0,032 | 0,5 | 200 | 656 | 15 | 0,6 | 1,2 | 2,7 |
| FBRP85A030R | 3,0 | 1/8 | 0,071 | 0,9 | 200 | 656 | 25 | 1 | 2,7 | 5,8 |
| FBRP85A040R | 4,0 | 5/32 | 0,126 | 1,6 | 200 | 656 | 35 | 1,4 | 4,7 | 10,3 |
| FBRP85A048R | 4,8 | 3/16 | 0,181 | 2,2 | 200 | 656 | 45 | 1,8 | 6,7 | 14,8 |
| FBRP85A050R | 5,0 | 1/5 | 0,197 | 2,4 | 100 | 328 | 50 | 2 | 7,1 | 15,7 |
| FBRP85A060R | 6,0 | 7/32 | 0,283 | 3,4 | 100 | 328 | 60 | 2,4 | 10,4 | 22,9 |
| FBRP85A063R | 6,3 | 1/4 | 0,310 | 3,8 | 100 | 328 | 65 | 2,6 | 11,4 | 25,1 |
| FBRP85A070R | 7,0 | 9/32 | 0,385 | 4,7 | 100 | 328 | 70 | 2,8 | 14,1 | 31,0 |
| FBRP85A080R | 8,0 | 5/16 | 0,500 | 6,0 | 100 | 328 | 80 | 3,2 | 18,4 | 40,4 |
| FBRP85A095R | 9,5 | 3/8 | 0,710 | 8,5 | 100 | 328 | 95 | 3,8 | 25,9 | 57,0 |
| FBRP85A100R | 10,0 | 7/16 | 0,785 | 9,4 | 50 | 164 | 100 | 4 | 28,6 | 62,8 |
| FBRP85A120R | 12,0 | 15/32 | 1,130 | 13,5 | 50 | 164 | 120 | 4,8 | 40,8 | 89,8 |
| FBRP85A125R | 12,5 | 1/2 | 1,230 | 14,8 | 50 | 164 | 125 | 5 | 44,9 | 98,7 |
| FBRP85A15R | 15,0 | 19/32 | 1,770 | 21,5 | 50 | 164 | 150 | 6 | 64,9 | 142,7 |
| FBRP85A18R | 18,0 | 3/4 | 2,54 | 31,0 | 50 | 164 | 180 | 7,2 | 92,8 | 204,2 |
| FBRP85A20R | 20,0 | 25/32 | 3,14 | 40,0 | 50 | 164 | 220 | 8,8 | 115,3 | 253,6 |

ca. 88° Shore A

Empf. Vorspannung 4...8 %

Reibwerte μ : Stahl: ca. 0,45 | PE: ca. 0,30 | HDPE: ca. 0,25

PU85A grün glatt, Zugträger Aramid



| Artikel Nr. | Durchmesser \varnothing | | Material- querschnitt cm ² | ca. Gewicht kg/100 m | Gebinde- größe | | Empf. Mind.- Scheiben- \varnothing | | Fmax/Riemen (Stoß) | | Fmax/Riemen (Überlapp) | |
|--------------|---------------------------|-------|---|-------------------------|-------------------|-----|---|------|-----------------------|-------|---------------------------|-------|
| | mm | inch | | | m | ft | mm | inch | kg | lbs | kg | lbs |
| FBZRP85A050A | 5,0 | 1/5 | 0,197 | 2,4 | 100 | 328 | 55 | 2,2 | 7,1 | 15,7 | - | - |
| FBZRP85A060A | 6,0 | 7/32 | 0,283 | 3,4 | 100 | 328 | 60 | 2,3 | 10,4 | 22,9 | 23,0 | 50,5 |
| FBZRP85A063A | 6,3 | 1/4 | 0,310 | 3,8 | 100 | 328 | 65 | 2,5 | 11,4 | 25,1 | 25,2 | 55,4 |
| FBZRP85A070A | 7,0 | 9/32 | 0,385 | 4,7 | 100 | 328 | 70 | 2,8 | 14,1 | 31,0 | 31,1 | 68,3 |
| FBZRP85A080A | 8,0 | 5/16 | 0,500 | 6,0 | 100 | 328 | 80 | 3,2 | 18,4 | 40,4 | 40,5 | 89,1 |
| FBZRP85A095A | 9,5 | 3/8 | 0,710 | 8,5 | 100 | 328 | 95 | 3,7 | 25,9 | 57,0 | 57,2 | 125,7 |
| FBZRP85A100A | 10,0 | 7/16 | 0,785 | 9,4 | 50 | 164 | 100 | 3,9 | 28,6 | 62,8 | 63,0 | 138,6 |
| FBZRP85A120A | 12,0 | 15/32 | 1,130 | 13,5 | 50 | 164 | 120 | 4,7 | 40,8 | 89,8 | 90,0 | 198,0 |
| FBZRP85A125A | 12,5 | 1/2 | 1,230 | 14,8 | 50 | 164 | 125 | 4,9 | 44,9 | 98,7 | 99,0 | 217,8 |
| FBZRP85A143A | 14,3 | 9/16 | 1,616 | 19,3 | 50 | 164 | 145 | 5,7 | 59,0 | 129,7 | 130,1 | 286,1 |
| FBZRP85A150A | 15,0 | 19/32 | 1,77 | 21,5 | 50 | 164 | 150 | 5,9 | 64,9 | 142,7 | 143,1 | 314,8 |
| FBZRP85A180A | 18,0 | 3/4 | 2,54 | 31,0 | 50 | 164 | 190 | 7,5 | 92,8 | 204,2 | 204,8 | 450,5 |
| FBZRP85A200A | 20,0 | 25/32 | 3,14 | 40,0 | 50 | 164 | 200 | 7,9 | 115,3 | 253,6 | 254,3 | 559,4 |

ca. 88° Shore A

Empf. Vorspannung 0,5...2 %

Reibwerte μ : Stahl: ca. 0,60 | PE: ca. 0,35 | HDPE: ca. 0,30

PU85A grün geraut, Zugträger Aramid



| Artikel Nr. | Durchmesser Ø | | Material- querschnitt cm ² | ca. Gewicht kg/100 m | Gebinde- größe | | Empf. Mind.- Scheiben-Ø | | Fmax/Riemen (Stoß) | | Fmax/Riemen (Überlapp) | |
|--------------|---------------|-------|---|-------------------------|-------------------|-----|----------------------------|------|-----------------------|-------|---------------------------|-------|
| | mm | inch | | | m | ft | mm | inch | kg | lbs | kg | lbs |
| FBZR85A050RA | 5,0 | 1/5 | 0,197 | 2,4 | 100 | 328 | 55 | 2,2 | 7,1 | 15,7 | - | - |
| FBZR85A060RA | 6,0 | 7/32 | 0,283 | 3,4 | 100 | 328 | 60 | 2,3 | 10,4 | 22,9 | 23,0 | 50,5 |
| FBZR85A063RA | 6,3 | 1/4 | 0,310 | 3,8 | 100 | 328 | 65 | 2,5 | 11,4 | 25,1 | 25,2 | 55,4 |
| FBZR85A070RA | 7,0 | 9/32 | 0,385 | 4,7 | 100 | 328 | 70 | 2,8 | 14,1 | 31,0 | 31,1 | 68,3 |
| FBZR85A080RA | 8,0 | 5/16 | 0,500 | 6,0 | 100 | 328 | 80 | 3,2 | 18,4 | 40,4 | 40,5 | 89,1 |
| FBZR85A095RA | 9,5 | 3/8 | 0,710 | 8,5 | 100 | 328 | 95 | 3,7 | 25,9 | 57,0 | 57,2 | 125,7 |
| FBZR85A100RA | 10,0 | 7/16 | 0,785 | 9,4 | 50 | 164 | 100 | 3,9 | 28,6 | 62,8 | 63,0 | 138,6 |
| FBZR85A120RA | 12,0 | 15/32 | 1,130 | 13,5 | 50 | 164 | 120 | 4,7 | 40,8 | 89,8 | 90,0 | 198,0 |
| FBZR85A127RA | 12,5 | 1/2 | 1,230 | 14,8 | 50 | 164 | 125 | 4,9 | 44,9 | 98,7 | 99,0 | 217,8 |
| FBZR85A143RA | 14,3 | 9/16 | 1,616 | 19,3 | 50 | 164 | 145 | 5,7 | 59,0 | 129,7 | 130,1 | 286,1 |
| FBZR85A150RA | 15,0 | 19/32 | 1,77 | 21,5 | 50 | 164 | 150 | 5,9 | 64,9 | 142,7 | 143,1 | 314,8 |
| FBZR85A180RA | 18,0 | 3/4 | 2,54 | 31,0 | 50 | 164 | 190 | 7,5 | 92,8 | 204,2 | 204,8 | 450,5 |
| FBZR85A200RA | 20,0 | 25/32 | 3,14 | 40,0 | 50 | 164 | 200 | 7,9 | 115,3 | 253,6 | 254,3 | 559,4 |

ca. 88° Shore A

Empf. Vorspannung 0,5...2 %

Reibwerte μ : Stahl: ca. 0,45 | PE: ca. 0,30 | HDPE: ca. 0,25

PU85A plus ultramarinblau geraut



| Artikel Nr. | Durchmesser Ø | | Material- querschnitt cm ² | ca. Gewicht kg/100 m | Gebindegröße | | Empf. Mind.- Scheiben-Ø | | Fmax/Riemen (Stoß) | |
|-------------|---------------|-------|---|-------------------------|--------------|-----|----------------------------|------|-----------------------|------|
| | mm | inch | | | m | ft | mm | inch | kg | lbs |
| FBRK020LR | 2,0 | 5/64 | 0,032 | 0,5 | 200 | 656 | 15 | 0,6 | 1,3 | 2,9 |
| FBRK030LR | 3,0 | 1/8 | 0,071 | 0,9 | 200 | 656 | 25 | 1 | 3,0 | 6,6 |
| FBRK040LR | 4,0 | 5/32 | 0,126 | 1,6 | 200 | 656 | 35 | 1,4 | 5,3 | 11,6 |
| FBRK048LR | 4,8 | 3/16 | 0,181 | 2,2 | 200 | 656 | 45 | 1,8 | 7,5 | 16,5 |
| FBRK050LR | 5,0 | 1/5 | 0,197 | 2,4 | 100 | 328 | 50 | 2 | 8,1 | 17,8 |
| FBRK060LR | 6,0 | 7/32 | 0,283 | 3,4 | 100 | 328 | 60 | 2,4 | 11,7 | 25,6 |
| FBRK063LR | 6,3 | 1/4 | 0,310 | 3,8 | 100 | 328 | 65 | 2,6 | 12,8 | 28,1 |
| FBRK070LR | 7,0 | 9/32 | 0,385 | 4,7 | 100 | 328 | 70 | 2,8 | 16,0 | 35,2 |
| FBRK080LR | 8,0 | 5/16 | 0,500 | 6,0 | 100 | 328 | 80 | 3,2 | 20,7 | 45,5 |
| FBRK095LR | 9,5 | 3/8 | 0,710 | 8,5 | 100 | 328 | 95 | 3,8 | 29,3 | 64,5 |
| FBRK100LR | 10,0 | 7/16 | 0,785 | 9,4 | 50 | 164 | 100 | 4 | 32,5 | 71,6 |
| FBRK120LR | 12,0 | 15/32 | 1,130 | 13,5 | 50 | 164 | n/a | n/a | n/a | n/a |
| FBRK125LR | 12,5 | 1/2 | 1,230 | 14,8 | 50 | 164 | n/a | n/a | n/a | n/a |
| FBRK150LR | 15,0 | 19/32 | 1,770 | 21,5 | 50 | 164 | n/a | n/a | n/a | n/a |

ca. 88° Shore A

Empf. Vorspannung 3...6 %

Reibwerte μ : Stahl: ca. 0,45 | PE: ca. 0,30 | HDPE: ca. 0,25

PU85A ultramarinblau glatt, Zugträger Glasfaser PU



ZUGTRÄGER
VERSCHWEISSBAR

| Artikel Nr. | Durchmesser Ø | | Material- querschnitt cm ² | ca. Gewicht kg/100 m | Gebindegröße | | Empf. Mind.- Scheiben-Ø | | Fmax/Riemen (Stoß) | |
|-------------|---------------|-------|---|-------------------------|--------------|-----|----------------------------|------|-----------------------|-------|
| | mm | inch | | | m | ft | mm | inch | kg | lbs |
| FBZRP85A080 | 8,0 | 5/16 | 0,500 | 6,0 | 100 | 328 | 85 | 3,4 | 19,8 | 43,5 |
| FBZRP85A095 | 9,5 | 3/8 | 0,71 | 8,5 | 100 | 328 | 100 | 4,0 | 28,1 | 61,9 |
| FBZRP85A100 | 10,0 | 7/16 | 0,785 | 9,4 | 50 | 164 | 105 | 4,2 | 31,0 | 68,2 |
| FBZRP85A120 | 12,0 | 15/32 | 1,130 | 13,5 | 50 | 164 | 125 | 5,0 | 44,7 | 98,3 |
| FBZRP85A125 | 12,5 | 1/2 | 1,23 | 14,8 | 50 | 164 | 130 | 5,2 | 48,6 | 107,0 |
| FBZRP85A143 | 14,3 | 9/16 | 1,605 | 21,0 | 50 | 164 | 150 | 6,0 | 63,4 | 139,4 |
| FBZRP85A150 | 15,0 | 19/32 | 1,77 | 21,5 | 50 | 164 | 155 | 6,2 | 69,9 | 153,8 |

ca. 88° Shore A

Empf. Vorspannung 0,5...2 %

Reibwerte μ : Stahl: ca. 0,60 | PE: ca. 0,35 | HDPE: ca. 0,30

PU85A ultramarinblau geraut, Zugträger Glasfaser PU



ZUGTRÄGER
VERSCHWEISSBAR

| Artikel Nr. | Durchmesser Ø | | Material- querschnitt cm ² | ca. Gewicht kg/100 m | Gebindegröße | | Empf. Mind.- Scheiben-Ø | | Fmax/Riemen (Stoß) | |
|--------------|---------------|-------|---|-------------------------|--------------|-----|----------------------------|------|-----------------------|-------|
| | mm | inch | | | m | ft | mm | inch | kg | lbs |
| FBZRP85A080R | 8,0 | 5/16 | 0,500 | 6,0 | 100 | 328 | 85 | 3,2 | 19,8 | 43,5 |
| FBZRP85A095R | 9,5 | 3/8 | 0,710 | 8,5 | 100 | 328 | 100 | 3,7 | 28,1 | 61,9 |
| FBZRP85A100R | 10,0 | 7/16 | 0,785 | 9,4 | 50 | 164 | 105 | 3,9 | 31,0 | 68,2 |
| FBZRP85A120R | 12,0 | 15/32 | 1,130 | 13,5 | 50 | 164 | 125 | 4,7 | 44,7 | 98,3 |
| FBZRP85A125R | 12,5 | 1/2 | 1,230 | 14,8 | 50 | 164 | 130 | 4,9 | 48,6 | 107,0 |
| FBZRP85A143R | 14,3 | 9/16 | 1,605 | 21,0 | 50 | 164 | 150 | 5,7 | 63,4 | 139,4 |
| FBZRP85A150R | 15,0 | 19/32 | 1,770 | 21,5 | 50 | 164 | 155 | 5,9 | 69,9 | 153,8 |
| FBZRP85A180R | 18,0 | 3/4 | 2,54 | 31,0 | 50 | 164 | 195 | 7,5 | - | - |
| FBZRP85A200R | 20,0 | 25/32 | 3,14 | 40,0 | 50 | 164 | 205 | 7,9 | - | - |

ca. 88° Shore A

Empf. Vorspannung 0,5...2 %

Reibwerte μ : Stahl: ca. 0,45 | PE: ca. 0,30 | HDPE: ca. 0,25

PU85A smaragdgrün glatt, antistatisch-dissipativ



Riemen zur
elektrostatischen Entladung.

| Artikel Nr. | Durchmesser Ø | | Material- querschnitt cm ² | ca. Gewicht kg/100 m | Gebindegröße | | Empf. Mind.- Scheiben-Ø | | Fmax/Riemen (Stoß) | |
|--------------|---------------|-------|---|-------------------------|--------------|-----|----------------------------|------|-----------------------|-------|
| | mm | inch | | | m | ft | mm | inch | kg | lbs |
| FBRK020GGAAA | 2,0 | 5/64 | 0,032 | 0,5 | 200 | 656 | 15 | 0,6 | 1,2 | 2,7 |
| FBRK030GGAAA | 3,0 | 1/8 | 0,071 | 0,9 | 200 | 656 | 25 | 1 | 2,7 | 5,8 |
| FBRK040GGAAA | 4,0 | 5/32 | 0,126 | 1,6 | 200 | 656 | 35 | 1,4 | 4,7 | 10,3 |
| FBRK048GGAAA | 4,8 | 3/16 | 0,181 | 2,2 | 200 | 656 | 45 | 1,8 | 6,7 | 14,8 |
| FBRK050GGAAA | 5,0 | 1/5 | 0,197 | 2,4 | 100 | 328 | 50 | 2 | 7,1 | 15,7 |
| FBRK060GGAAA | 6,0 | 7/32 | 0,283 | 3,4 | 100 | 328 | 60 | 2,4 | 10,4 | 22,9 |
| FBRK063GGAAA | 6,3 | 1/4 | 0,310 | 3,8 | 100 | 328 | 65 | 2,6 | 11,4 | 25,1 |
| FBRK070GGAAA | 7,0 | 9/32 | 0,385 | 4,7 | 100 | 328 | 70 | 2,8 | 14,1 | 31,0 |
| FBRK080GGAAA | 8,0 | 5/16 | 0,500 | 6,0 | 100 | 328 | 80 | 3,2 | 18,4 | 40,4 |
| FBRK095GGAAA | 9,5 | 3/8 | 0,710 | 8,5 | 100 | 328 | 95 | 3,8 | 25,9 | 57,0 |
| FBRK100GGAAA | 10,0 | 7/16 | 0,785 | 9,4 | 50 | 164 | 100 | 4 | 28,6 | 62,8 |
| FBRK120GGAAA | 12,0 | 15/32 | 1,130 | 13,5 | 50 | 164 | 120 | 4,8 | 40,8 | 89,8 |
| FBRK125GGAAA | 12,5 | 1/2 | 1,230 | 14,8 | 50 | 164 | 125 | 5 | 44,9 | 98,7 |
| FBRK150GGAAA | 15,0 | 19/32 | 1,770 | 21,5 | 50 | 164 | 150 | 6 | 64,9 | 142,7 |

ca. 88° Shore A

Empf. Vorspannung 4...8 %

Leitwiderstand ca. 10⁹ Ω

Reibwerte μ : Stahl: ca. 0,60 | PE: ca. 0,35 | HDPE: ca. 0,30

PU85A schwarz glatt, antistatisch-leitfähig



| Artikel Nr. | Durchmesser \varnothing | | Material- querschnitt cm ² | ca. Gewicht kg/100 m | Gebindegröße | | Empf. Mind.- Scheiben- \varnothing | | Fmax/Riemen (Stoß) | |
|-------------|---------------------------|------|---|-------------------------|--------------|-----|---|------|-----------------------|------|
| | mm | inch | | | m | ft | mm | inch | kg | lbs |
| FBRK030SGA | 3,0 | 1/8 | 0,071 | 0,9 | 200 | 656 | 25 | 1,0 | 2,3 | 5,1 |
| FBRK040SGA | 4,0 | 5/32 | 0,126 | 1,6 | 200 | 656 | 35 | 1,4 | 4,1 | 9,2 |
| FBRK050SGA | 5,0 | 1/5 | 0,197 | 2,4 | 100 | 328 | 50 | 2,0 | 6,2 | 13,6 |
| FBRK060SGA | 6,0 | 7/32 | 0,283 | 3,4 | 100 | 328 | 60 | 2,4 | 9,1 | 20,0 |

ca. 88° Shore A

Empf. Vorspannung 3...6 %

Reibwerte μ : Stahl: ca. 0,60 | PE: ca. 0,35 | HDPE: ca. 0,30

Riemen zur elektrostatischen Entladung, Leitwiderstand ca. $10^6 \Omega$, ESD-tauglich

PU90A weiß glatt



● Rot auf Anfrage

| Artikel Nr. | Durchmesser \varnothing | | Material- querschnitt cm ² | ca. Gewicht kg/100 m | Gebindegröße | | Empf. Mind.- Scheiben- \varnothing | | Fmax/Riemen (Stoß) | |
|-------------|---------------------------|-------|---|-------------------------|--------------|-----|---|------|-----------------------|-------|
| | mm | inch | | | m | ft | mm | inch | kg | lbs |
| FBRP90A020 | 2,0 | 5/64 | 0,032 | 0,5 | 200 | 656 | 20 | 0,8 | 1,9 | 4,1 |
| FBRP90A030 | 3,0 | 1/8 | 0,071 | 0,9 | 200 | 656 | 30 | 1,2 | 3,4 | 7,4 |
| FBRP90A040 | 4,0 | 5/32 | 0,126 | 1,6 | 200 | 656 | 40 | 1,6 | 5,9 | 12,9 |
| FBRP90A048 | 4,8 | 3/16 | 0,181 | 2,2 | 200 | 656 | 50 | 2 | 8,5 | 18,7 |
| FBRP90A050 | 5,0 | 1/5 | 0,197 | 2,4 | 100 | 328 | 55 | 2,2 | 9,3 | 20,4 |
| FBRP90A060 | 6,0 | 7/32 | 0,283 | 3,4 | 100 | 328 | 65 | 2,6 | 13,3 | 29,2 |
| FBRP90A063 | 6,3 | 1/4 | 0,310 | 3,8 | 100 | 328 | 70 | 2,8 | 14,6 | 32,2 |
| FBRP90A070 | 7,0 | 9/32 | 0,385 | 4,7 | 100 | 328 | 75 | 3 | 18,3 | 40,2 |
| FBRP90A080 | 8,0 | 5/16 | 0,500 | 6,0 | 100 | 328 | 85 | 3,4 | 23,8 | 52,3 |
| FBRP90A095 | 9,5 | 3/8 | 0,710 | 8,5 | 100 | 328 | 95 | 3,8 | 33,3 | 73,2 |
| FBRP90A100 | 10,0 | 7/16 | 0,785 | 9,4 | 50 | 164 | 105 | 4,2 | 37,3 | 82,0 |
| FBRP90A120 | 12,0 | 15/32 | 1,130 | 13,5 | 50 | 164 | 120 | 4,8 | 53,3 | 117,2 |
| FBRP90A125 | 12,5 | 1/2 | 1,23 | 14,8 | 50 | 164 | 125 | 5 | 58,0 | 127,6 |
| FBRP90A15 | 15,0 | 19/32 | 1,770 | 21,5 | 50 | 164 | 150 | 6 | 83,6 | 184,0 |
| FBRP90A18 | 18,0 | 3/4 | 2,54 | 31,0 | 50 | 164 | 185 | 7,4 | 119,8 | 263,5 |
| FBRP90A20 | 20,0 | 25/32 | 3,14 | 40,0 | 50 | 164 | 200 | 8 | 148,3 | 326,2 |

ca. 92° Shore A

Empf. Vorspannung 3...5 %

Reibwerte μ

Stahl ca. 0,50

PE ca. 0,30

HDPE ca. 0,25

PU90A weiß glatt, Zugträger Polyester



ca. 92° Shore A

Empf. Vorspannung 0,5...2 %

Reibwerte μ

Stahl ca. 0,50

PE ca. 0,30

HDPE ca. 0,25

| Artikel Nr. | Durchmesser \varnothing | | Material- querschnitt cm ² | ca. Gewicht kg/100 m | Gebinde- größe | | Empf. Mind.- Scheiben- \varnothing | | Fmax/Riemen (Stoß) | | Fmax/Riemen (Überlapp) | |
|--------------|---------------------------|-------|---|-------------------------|-------------------|-----|---|------|-----------------------|-------|---------------------------|-------|
| | mm | inch | | | m | ft | mm | inch | kg | lbs | kg | lbs |
| FBZRP90A060P | 6,0 | 7/32 | 0,283 | 3,4 | 100 | 328 | 70 | 2,8 | 13,4 | 29,6 | 22,5 | 49,5 |
| FBZRP90A063P | 6,3 | 1/4 | 0,310 | 3,8 | 100 | 328 | 75 | 3 | 14,8 | 32,5 | 26,3 | 57,8 |
| FBZRP90A070P | 7,0 | 9/32 | 0,385 | 4,7 | 100 | 328 | 80 | 3,2 | 18,4 | 40,6 | 37,5 | 82,5 |
| FBZRP90A080P | 8,0 | 5/16 | 0,500 | 6,0 | 100 | 328 | 90 | 3,6 | 24,0 | 52,8 | 48,8 | 107,3 |
| FBZRP90A095P | 9,5 | 3/8 | 0,710 | 8,5 | 100 | 328 | 105 | 4,2 | 33,6 | 73,9 | 56,3 | 123,8 |
| FBZRP90A100P | 10,0 | 7/16 | 0,785 | 9,4 | 50 | 164 | 110 | 4,4 | 37,6 | 82,8 | 60,0 | 132,0 |
| FBZRP90A120P | 12,0 | 15/32 | 1,130 | 13,5 | 50 | 164 | 125 | 5 | 53,8 | 118,3 | 101,3 | 222,8 |
| FBZRP90A125P | 12,5 | 1/2 | 1,230 | 14,8 | 50 | 164 | 130 | 5,2 | 58,6 | 128,8 | 108,8 | 239,3 |
| FBZRP90A150P | 15,0 | 19/32 | 1,770 | 21,5 | 50 | 164 | 155 | 6,2 | 84,5 | 185,9 | 172,5 | 379,5 |
| FBZRP90A180P | 18,0 | 3/4 | 2,54 | 31,0 | 50 | 164 | 190 | 7,6 | 121,0 | 266,1 | 225,0 | 495,0 |
| FBZRP90A200P | 20,0 | 25/32 | 3,14 | 40,0 | 50 | 164 | 210 | 8,4 | - | - | - | - |

TPE40D beige glatt



FDA
EC
USDA

- TPE 40D beige glatt mit Zugträger auf Anfrage

| Artikel Nr. | Durchmesser Ø | | Material- querschnitt cm ² | ca. Gewicht kg/100 m | Gebindegröße | | Empf. Mind.- Scheiben-Ø | | Fmax/Riemen (Stoß) | |
|-------------|---------------|-------|---|-------------------------|--------------|-----|----------------------------|------|-----------------------|-------|
| | mm | inch | | | m | ft | mm | inch | kg | lbs |
| FBRKO40D020 | 2,0 | 5/64 | 0,032 | 0,5 | 200 | 656 | 20 | 0,8 | 1,9 | 4,2 |
| FBRKO40D030 | 3,0 | 1/8 | 0,071 | 0,9 | 200 | 656 | 30 | 1,2 | 4,1 | 9,1 |
| FBRKO40D040 | 4,0 | 5/32 | 0,126 | 1,6 | 200 | 656 | 40 | 1,6 | 7,6 | 16,6 |
| FBRKO40D048 | 4,8 | 3/16 | 0,181 | 2,2 | 200 | 656 | 50 | 2 | 10,8 | 23,8 |
| FBRKO40D050 | 5,0 | 1/5 | 0,197 | 2,4 | 100 | 328 | 55 | 2,2 | 11,7 | 25,7 |
| FBRKO40D060 | 6,0 | 7/32 | 0,283 | 3,4 | 100 | 328 | 65 | 2,6 | 17,0 | 37,5 |
| FBRKO40D063 | 6,3 | 1/4 | 0,310 | 3,8 | 100 | 328 | 70 | 2,8 | 18,7 | 41,2 |
| FBRKO40D070 | 7,0 | 9/32 | 0,385 | 4,7 | 100 | 328 | 75 | 3 | 23,0 | 50,7 |
| FBRKO40D080 | 8,0 | 5/16 | 0,500 | 6,0 | 100 | 328 | 85 | 3,4 | 30,1 | 66,2 |
| FBRKO40D095 | 9,5 | 3/8 | 0,710 | 8,5 | 100 | 328 | 95 | 3,8 | 42,8 | 94,2 |
| FBRKO40D100 | 10,0 | 7/16 | 0,785 | 9,4 | 50 | 164 | 105 | 4,2 | 47,1 | 103,7 |
| FBRKO40D120 | 12,0 | 15/32 | 1,130 | 13,5 | 50 | 164 | 120 | 4,8 | 67,9 | 149,5 |
| FBRKO40D125 | 12,5 | 1/2 | 1,230 | 14,8 | 50 | 164 | 125 | 5 | 74,0 | 162,7 |
| FBRKO40D150 | 15,0 | 19/32 | 1,770 | 21,5 | 50 | 164 | 150 | 6 | 106,5 | 234,2 |
| FBRKO40D180 | 18,0 | 3/4 | 2,54 | 31,0 | 50 | 164 | 185 | 7,4 | 151,4 | 333,0 |
| FBRKO40D200 | 20,0 | 25/32 | 3,14 | 40,0 | 50 | 164 | 200 | 8 | 188,2 | 414,0 |

ca. 40° Shore D / 95° Shore A

Empf. Vorspannung 2...4 %

Reibwerte μ : Stahl: ca. 0,50 | PE: ca. 0,30 | HDPE: ca. 0,25 | FDA/EC/USDA-konform

TPE55D beige glatt



FDA
EC
USDA

- Weitere Farben auf Anfrage

| Artikel Nr. | Durchmesser Ø | | Material- querschnitt cm ² | ca. Gewicht kg/100 m | Gebindegröße | | Empf. Mind.- Scheiben-Ø | | Fmax/Riemen (Stoß) | |
|-------------|---------------|-------|---|-------------------------|--------------|-----|----------------------------|------|-----------------------|-------|
| | mm | inch | | | m | ft | mm | inch | kg | lbs |
| FBRH55D020B | 2,0 | 5/64 | 0,032 | 0,5 | 200 | 656 | 30 | 1,2 | 2,4 | 5,3 |
| FBRH55D030B | 3,0 | 1/8 | 0,071 | 0,9 | 200 | 656 | 35 | 1,4 | 5,6 | 12,3 |
| FBRH55D040B | 4,0 | 5/32 | 0,126 | 1,6 | 200 | 656 | 50 | 2 | 9,9 | 21,8 |
| FBRH55D048B | 4,8 | 3/16 | 0,181 | 2,2 | 200 | 656 | 60 | 2,4 | 14,4 | 31,7 |
| FBRH55D050B | 5,0 | 1/5 | 0,197 | 2,4 | 100 | 328 | 65 | 2,6 | 15,7 | 34,5 |
| FBRH55D060B | 6,0 | 7/32 | 0,283 | 3,4 | 100 | 328 | 75 | 3 | 22,4 | 49,3 |
| FBRH55D063B | 6,3 | 1/4 | 0,310 | 3,8 | 100 | 328 | 80 | 3,2 | 24,8 | 54,6 |
| FBRH55D070B | 7,0 | 9/32 | 0,385 | 4,7 | 100 | 328 | 90 | 3,6 | 30,4 | 66,9 |
| FBRH55D080B | 8,0 | 5/16 | 0,500 | 6,0 | 100 | 328 | 100 | 4 | 40,0 | 88,0 |
| FBRH55D095B | 9,5 | 3/8 | 0,710 | 8,5 | 100 | 328 | 120 | 4,8 | 56,0 | 123,2 |
| FBRH55D100B | 10,0 | 7/16 | 0,785 | 9,4 | 50 | 164 | 125 | 5 | 62,9 | 138,3 |
| FBRH55D120B | 12,0 | 15/32 | 1,130 | 13,5 | 50 | 164 | 150 | 6 | 90,6 | 199,2 |
| FBRH55D125B | 12,5 | 1/2 | 1,230 | 14,8 | 50 | 164 | 160 | 6,4 | 97,6 | 214,7 |
| FBRH55D150B | 15,0 | 19/32 | 1,770 | 21,5 | 50 | 164 | 180 | 7,2 | 140,8 | 309,8 |
| FBRH55D180B | 18,0 | 3/4 | 2,54 | 31,0 | 50 | 164 | 240 | 9,6 | 203,2 | 447,0 |
| FBRH55D200B | 20,0 | 25/32 | 3,14 | 40,0 | 50 | 164 | 300 | 12 | 251,2 | 552,6 |

ca. 55° Shore D / 100° Shore A

Empf. Vorspannung 2...4 %

Reibwerte μ : Stahl: ca. 0,35 | PE: ca. 0,20 | HDPE: ca. 0,15 | FDA/EC/USDA-konform

TPE55D beige glatt, Zugträger Polyester



FDA
EC
USDA

55° Shore D - ca. 100° Shore A

Empf. Vorspannung 0,5...2 %

Reibwerte μ

Stahl ca. 0,35

PE ca. 0,20

HDPE ca. 0,15

FDA/EC/USDA-konform

| Artikel Nr. | Durchmesser \emptyset | | Material- querschnitt cm ² | ca. Gewicht kg/100 m | Gebinde- größe | | Empf. Mind.- Scheiben- \emptyset | | Fmax/Riemen (Stoß) | | Fmax/Riemen (Überlapp) | |
|--------------|-------------------------|-------|---|-------------------------|-------------------|-----|---------------------------------------|------|-----------------------|-------|---------------------------|-------|
| | mm | inch | | | m | ft | mm | inch | kg | lbs | kg | lbs |
| FBZRH55D060B | 6,0 | 7/32 | 0,283 | 3,4 | 100 | 328 | 75 | 3,0 | 22,4 | 49,3 | 45,0 | 99,0 |
| FBZRH55D063B | 6,3 | 1/4 | 0,310 | 3,8 | 100 | 328 | 80 | 3,2 | 24,8 | 54,6 | 48,8 | 107,3 |
| FBZRH55D070B | 7,0 | 9/32 | 0,385 | 4,7 | 100 | 328 | 90 | 3,5 | 30,4 | 66,9 | 60,0 | 132,0 |
| FBZRH55D080B | 8,0 | 5/16 | 0,500 | 6,0 | 100 | 328 | 100 | 3,9 | 40,0 | 88,0 | 71,3 | 156,8 |
| FBZRH55D095B | 9,5 | 3/8 | 0,771 | 8,5 | 100 | 328 | 120 | 4,7 | 56,0 | 123,2 | 90,0 | 198,0 |
| FBZRH55D100B | 10,0 | 7/16 | 0,785 | 9,4 | 50 | 164 | 125 | 4,9 | 62,9 | 138,3 | 97,5 | 214,5 |
| FBZRH55D120B | 12,0 | 15/32 | 1,130 | 13,5 | 50 | 164 | 150 | 5,9 | 90,6 | 199,2 | 127,5 | 280,5 |
| FBZRH55D125B | 12,5 | 1/2 | 1,230 | 14,8 | 50 | 164 | 160 | 6,3 | 97,6 | 214,7 | 135,0 | 297,0 |
| FBZRH55D150B | 15,0 | 19/32 | 1,770 | 21,5 | 50 | 164 | 180 | 7,1 | 140,8 | 309,8 | 206,3 | 453,8 |
| FBZRH55D180B | 18,0 | 3/4 | 2,54 | 31,0 | 50 | 164 | 240 | 9,5 | 203,2 | 447,0 | 243,8 | 536,3 |
| FBZRH55D200B | 20,0 | 25/32 | 3,14 | 40,0 | 50 | 164 | 300 | 11,8 | - | - | - | - |



Hohlrundriemen mit Nippelverbindung

Hohlrundriemen bieten generell zwei Vorteile:

Die Flexibilität der Riemen ermöglicht den Einsatz bei kleinen Scheibendurchmessern und bei Riemenbruch kann die Ausfallzeit kurzfristig mit einer Nippelverbindung überbrückt werden.

Grundsätzlich sollten Hohlrundriemen aber verschweißt werden.

PU75A rot glatt Hohlrundriemen

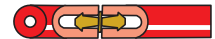

ca. 80° Shore A

Empf. Vorspannung 4...8 %

| Artikel Nr. | Durchmesser \emptyset | | Material- querschnitt cm ² | ca. Gewicht kg/100 m | Gebindegröße | | Empf. Mind.- Scheiben- \emptyset | | Fmax/Riemen (Stoß) | |
|-------------|-------------------------|-------|---|-------------------------|--------------|-----|---------------------------------------|------|-----------------------|------|
| | Außen | Innen | | | m | ft | mm | inch | kg | lbs |
| FBHP75A048 | 4,8 | 1,8 | 0,147 | 1,8 | 200 | 656 | 30 | 1,2 | 3,7 | 8,1 |
| FBHP75A063 | 6,3 | 2,5 | 0,261 | 3,2 | 100 | 328 | 45 | 1,8 | 6,7 | 14,7 |
| FBHP75A080 | 8,0 | 3,2 | 0,420 | 5,1 | 100 | 328 | 55 | 2,2 | 10,8 | 23,8 |
| FBHP75A095 | 9,5 | 3,8 | 0,600 | 7,2 | 100 | 328 | 65 | 2,6 | 15,3 | 33,7 |
| FBHP75A125 | 12,5 | 5,2 | 1,020 | 12,4 | 50 | 164 | 85 | 3,4 | 26,1 | 57,4 |
| FBHP75A150 | 15,0 | 5,2 | 1,560 | 19,0 | 50 | 164 | 100 | 4,0 | 39,6 | 87,1 |

Reibwerte μ : Stahl: ca. 0,70 | PE: ca. 0,40 | HDPE: ca. 0,35

PU75A himmelblau glatt Hohlrundriemen



FDA
EC
USDA

-30°C

ca. 80° Shore A

Empf. Vorspannung 4...8 %

| Artikel Nr. | Durchmesser \emptyset | | Material- querschnitt cm ² | ca. Gewicht kg/100 m | Gebindegröße | | Empf. Mind.- Scheiben- \emptyset | | Fmax/Riemen (Stoß) | |
|--------------|-------------------------|-------|---|-------------------------|--------------|-----|---------------------------------------|------|-----------------------|------|
| | Außen | Innen | | | m | ft | mm | inch | kg | lbs |
| FBHP75A048HI | 4,8 | 1,8 | 0,147 | 1,8 | 200 | 656 | 30 | 1,2 | 3,6 | 7,9 |
| FBHP75A063HI | 6,3 | 2,5 | 0,261 | 3,2 | 100 | 328 | 45 | 1,8 | 6,2 | 13,6 |
| FBHP75A080HI | 8,0 | 3,2 | 0,420 | 5,1 | 100 | 328 | 55 | 2,2 | 10,0 | 22,2 |
| FBHP75A095HI | 9,5 | 3,8 | 0,600 | 7,2 | 100 | 328 | 65 | 2,6 | 14,4 | 31,7 |
| FBHP75A125HI | 12,5 | 5,2 | 1,020 | 12,4 | 50 | 164 | 85 | 3,4 | 24,4 | 53,7 |
| FBHP75A150HI | 15,0 | 5,2 | 1,560 | 19,0 | 50 | 164 | 100 | 4,0 | 37,4 | 82,3 |

Reibwerte μ : Stahl: ca. 0,70 | PE: ca. 0,40 | HDPE: ca. 0,35 | FDA/EC/USDA-konform

PU85A gelb glatt Hohlrundriemen



| Artikel Nr. | Durchmesser Ø | | Material- querschnitt cm ² | ca. Gewicht kg/100 m | Gebindegröße | | Empf. Mind.- Scheiben-Ø | | Fmax/Riemen (Stoß) | |
|--------------|---------------|-------|---|-------------------------|--------------|-----|----------------------------|------|-----------------------|-------|
| | Außen | Innen | | | m | ft | mm | inch | kg | lbs |
| FBHP85A048GE | 4,8 | 1,8 | 0,147 | 1,8 | 200 | 656 | 35 | 1,4 | 5,3 | 11,7 |
| FBHP85A063GE | 6,3 | 2,5 | 0,261 | 3,2 | 100 | 328 | 55 | 2,2 | 9,4 | 20,6 |
| FBHP85A080GE | 8,0 | 3,2 | 0,420 | 5,1 | 100 | 328 | 65 | 2,6 | 15,3 | 33,7 |
| FBHP85A095GE | 9,5 | 3,8 | 0,600 | 7,2 | 100 | 328 | 75 | 3,0 | 20,4 | 44,9 |
| FBHP85A125GE | 12,5 | 5,2 | 1,020 | 12,4 | 50 | 164 | 100 | 3,9 | 36,7 | 80,8 |
| FBHP85A150GE | 15,0 | 5,2 | 1,560 | 19,0 | 50 | 164 | 120 | 4,7 | 57,1 | 125,7 |

ca. 88° Shore A

Empf. Vorspannung 4...8 %

Reibwerte μ : Stahl: ca. 0,60 | PE: ca. 0,35 | HDPE: ca. 0,30

PU85A grün geraut Hohlrundriemen



| Artikel Nr. | Durchmesser Ø | | Material- querschnitt cm ² | ca. Gewicht kg/100 m | Gebindegröße | | Empf. Mind.- Scheiben-Ø | | Fmax/Riemen (Stoß) | |
|-------------|---------------|-------|---|-------------------------|--------------|-----|----------------------------|------|-----------------------|-------|
| | Außen | Innen | | | m | ft | mm | inch | kg | lbs |
| FBHP85A048R | 4,8 | 1,8 | 0,147 | 1,8 | 200 | 656 | 35 | 1,4 | 5,3 | 11,7 |
| FBHP85A063R | 6,3 | 2,5 | 0,261 | 3,2 | 100 | 328 | 55 | 2,2 | 9,4 | 20,6 |
| FBHP85A080R | 8,0 | 3,2 | 0,420 | 5,1 | 100 | 328 | 65 | 2,6 | 15,3 | 33,7 |
| FBHP85A095R | 9,5 | 3,8 | 0,600 | 7,2 | 100 | 328 | 75 | 3,0 | 20,4 | 44,9 |
| FBHP85A125R | 12,5 | 5,2 | 1,020 | 12,4 | 50 | 164 | 100 | 3,9 | 36,7 | 80,8 |
| FBHP85A150R | 15,0 | 5,2 | 1,560 | 19,0 | 50 | 164 | 120 | 4,7 | 57,1 | 125,7 |

ca. 88° Shore A

Empf. Vorspannung 4...8 %

Reibwerte μ : Stahl: ca. 0,45 | PE: ca. 0,35 | HDPE: ca. 0,30

PU85A saphirblau glatt Hohlrundriemen



| Artikel Nr. | Durchmesser Ø | | Material- querschnitt cm ² | ca. Gewicht kg/100 m | Gebindegröße | | Empf. Mind.- Scheiben-Ø | | Fmax/Riemen (Stoß) | |
|-------------|---------------|------|---|-------------------------|--------------|-----|----------------------------|------|-----------------------|-------|
| | Außen | inch | | | m | ft | mm | inch | kg | lbs |
| FBHK048LG | 4,8 | 1,8 | 0,147 | 1,8 | 200 | 656 | 35 | 1,4 | 5,1 | 11,1 |
| FBHK063LG | 6,3 | 2,5 | 0,261 | 3,2 | 100 | 328 | 55 | 2,2 | 9,0 | 19,8 |
| FBHK080LG | 8,0 | 3,2 | 0,420 | 5,1 | 100 | 328 | 65 | 2,6 | 14,4 | 31,8 |
| FBHK095LG | 9,5 | 3,8 | 0,600 | 7,2 | 100 | 328 | 75 | 3,0 | 20,6 | 45,3 |
| FBHK125LG | 12,5 | 5,2 | 1,020 | 12,4 | 50 | 164 | 100 | 3,9 | 35,0 | 77,1 |
| FBHK150LG | 15,0 | 5,2 | 1,560 | 19,0 | 50 | 164 | 120 | 4,7 | 53,5 | 117,8 |

ca. 88° Shore A

Empf. Vorspannung 4...8 %

Reibwerte μ : Stahl: ca. 0,60 | PE: ca. 0,35 | HDPE: ca. 0,30 | FDA/EC/USDA-konform

PU90A weiß glatt Hohlrundriemen



| Artikel Nr. | Durchmesser Ø | | Material- querschnitt cm ² | ca. Gewicht kg/100 m | Gebindegröße | | Empf. Mind.- Scheiben-Ø | | Fmax/Riemen (Stoß) | |
|-------------|---------------|-------|---|-------------------------|--------------|-----|----------------------------|------|-----------------------|-------|
| | Außen | Innen | | | m | ft | mm | inch | kg | lbs |
| FBHP90A048 | 4,8 | 1,8 | 0,147 | 1,8 | 200 | 656 | 45 | 1,8 | 8,6 | 19,0 |
| FBHP90A063 | 6,3 | 2,5 | 0,261 | 3,2 | 100 | 328 | 60 | 2,4 | 12,4 | 27,2 |
| FBHP90A080 | 8,0 | 3,2 | 0,420 | 5,1 | 100 | 328 | 75 | 3,0 | 19,0 | 41,8 |
| FBHP90A095 | 9,5 | 3,8 | 0,600 | 7,2 | 100 | 328 | 85 | 3,4 | 28,5 | 62,7 |
| FBHP90A125 | 12,5 | 5,2 | 1,020 | 12,4 | 50 | 164 | 115 | 4,5 | 47,5 | 104,5 |
| FBHP90A150 | 15,0 | 5,2 | 1,560 | 19,0 | 50 | 164 | 140 | 5,5 | 72,3 | 159,0 |

ca. 92° Shore A

Empf. Vorspannung 3...5 %

Reibwerte μ : Stahl: ca. 0,50 | PE: ca. 0,30 | HDPE: ca. 0,25



Dosenkabel / Can Cables

Die folgenden Rundriemen sind speziell für den Transport von leeren oder gefüllten Dosen auf kurzen oder sehr langen Förderstrecken ausgelegt. Unsere professionelle Schweißtechnik gewährleistet sichere Verbindungen. Eine Besonderheit stellt die CRIMP-Verbindung für Stahlzugträger dar (S. 100).

PU95A rot glatt, Zugträger Aramid



| Artikel Nr. | Durchmesser Ø | | Material- querschnitt cm ² | ca. Gewicht kg/100 m | Gebinde- größe | | Empf. Mind.- Scheiben-Ø** | | Fmax/Riemen (Stoß) | | Fmax/Riemen (Überlapp) | |
|-------------|---------------|-------|---|-------------------------|-------------------|-------|------------------------------|------|-----------------------|-------|---------------------------|-----|
| | mm | inch | | | m | (ft) | mm | inch | kg | lbs | kg | lbs |
| FBRN095RM | 9,5 | 3/8 | 0,71 | 8,5 | 500 | 152,4 | 120 | 4,7 | 35,5 | 78,1 | 210 | 462 |
| FBRN100RM | 10,0 | 7/16 | 0,785 | 9,4 | 500 | 152,4 | 125 | 5,0 | 39,3 | 86,5 | 210 | 462 |
| FBRN120RM | 12,0 | 15/32 | 1,13 | 13,5 | 500 | 152,4 | 150 | 6,2 | 56,6 | 124,5 | 210 | 462 |
| FBRN125RM | 12,5 | 1/2 | 1,23 | 14,8 | 500 | 152,4 | 160 | 6,5 | 61,6 | 136 | 210 | 462 |

ca. 95° Shore A

Empf. Vorspannung 0,5...2 %, **Reibwerte μ**: Stahl: ca. 0,40 | PE: ca. 0,25 | HDPE: ca. 0,20

PU95A rot feinrau, Zugträger Aramid



| Artikel Nr. | Durchmesser Ø | | Material- querschnitt cm ² | ca. Gewicht kg/100 m | Gebinde- größe | | Empf. Mind.- Scheiben-Ø** | | Fmax/Riemen (Stoß) | | Fmax/Riemen (Überlapp) | |
|-------------|---------------|------|---|-------------------------|-------------------|-------|------------------------------|------|-----------------------|------|---------------------------|-----|
| | mm | inch | | | m | (ft) | mm | inch | kg | lbs | kg | lbs |
| FBRN095RMA | 9,5 | 3/8 | 0,71 | 8,5 | 500 | 152,4 | 125 | 4,7 | 35,5 | 78,1 | 210 | 462 |

ca. 95° Shore A

Empf. Vorspannung 0,5...2 %, **Reibwerte μ**: Stahl: ca. 0,40 | PE: ca. 0,25 | HDPE: ca. 0,20

PU95A rot glatt, Zugträger Stahl



| Artikel Nr. | Durchmesser Ø | | Material- querschnitt cm ² | ca. Gewicht kg/100 m | Gebinde- größe | | Empf. Mind.- Scheiben-Ø | | Fmax/Riemen (CRIMP)* ★ | |
|-------------|---------------|------|---|-------------------------|-------------------|------|----------------------------|------|---------------------------|-----|
| | mm | inch | | | m | (ft) | mm | inch | kg | lbs |
| FBRM095RG | 9,5 | 3/8 | 0,71 | 8,5 | 500 | 1640 | 380 | 15 | 225 | 495 |

ca. 95° Shore A

Empf. Vorspannung 0,5...2 %, **Reibwerte μ**: Stahl: ca. 0,35 | PE: ca. 0,20 | HDPE: ca. 0,15

TPE55D beige glatt, Zugträger Stahl



| Artikel Nr. | Durchmesser Ø | | Material- querschnitt cm ² | ca. Gewicht kg/100 m | Gebindegröße | | Empf. Mind.- Scheiben-Ø | | Fmax/Riemen (CRIMP)* ★ | |
|-------------|---------------|-------|---|-------------------------|--------------|------|----------------------------|------|---------------------------|-------|
| | mm | inch | | | m | ft | mm | inch | kg | lbs |
| FBRS095BGB | 9,5 | 3/8 | 0,710 | 8,5 | 500 | 1640 | 380 | 15,0 | 225,0 | 495,0 |
| FBRS100BGB | 10,0 | 7/16 | 0,785 | 9,4 | 500 | 1640 | 380 | 15,0 | 225,0 | 495,0 |
| FBRS120BGB | 12,0 | 15/32 | 1,082 | 13,0 | 500 | 1640 | 380 | 15,0 | 225,0 | 495,0 |
| FBRS125BGB | 12,5 | 1/2 | 1,230 | 14,8 | 500 | 1640 | 380 | 15,0 | 225,0 | 495,0 |

55° Shore D - ca. 100° Shore A

Empf. Vorspannung max. 0,5 %, **Reibwerte μ**: Stahl: ca. 0,35 | PE: ca. 0,20 | HDPE: ca. 0,15 | **FDA/EC/USDA-konform**

TPE55D himmelblau glatt, Zugträger Aramid



| Artikel Nr. | Durchmesser Ø | | Material- querschnitt cm ² | ca. Gewicht kg/100 m | Gebinde- größe | | Empf. Mind.- Scheiben-Ø** | | Fmax/Riemen (Stoß) | | Fmax/Riemen (Überlapp) | |
|-------------|---------------|-------|---|----------------------------|-------------------|-----|------------------------------|------|-----------------------|-------|---------------------------|-----|
| | mm | inch | | | m | ft | mm | inch | kg | lbs | kg | lbs |
| FBRS095LGA | 9,5 | 3/8 | 0,71 | 8,5 | 152,4 | 500 | 120 | 4,7 | 56 | 123,2 | 225 | 495 |
| FBRS100LGA | 10,0 | 7/16 | 0,785 | 9,4 | 152,4 | 500 | 125 | 5,0 | 62,9 | 138,3 | 225 | 495 |
| FBRS120LGA | 12,0 | 15/32 | 1,13 | 13,5 | 152,4 | 500 | 150 | 6,0 | 90,6 | 199,2 | 225 | 495 |
| FBRS125LGA | 12,5 | 1/2 | 1,23 | 14,8 | 152,4 | 500 | 160 | 6,3 | 97,6 | 214,7 | 225 | 495 |

55° Shore D - ca. 100° Shore A

Empf. Vorspannung 0,5...2 %, **Reibwerte μ**: Stahl: ca. 0,35 | PE: ca. 0,20 | HDPE: ca. 0,15 | **FDA/EC/USDA-konform**

TPE63D silber glatt, Zugträger Polyester



| Artikel Nr. | Durchmesser Ø | | Material- querschnitt cm ² | ca. Gewicht kg/100 m | Gebinde- größe | | Empf. Mind.- Scheiben-Ø** | | Fmax/Riemen (Stoß) | | Fmax/Riemen (Überlapp) | |
|-------------|---------------|-------|---|----------------------------|-------------------|-------|------------------------------|------|-----------------------|-------|---------------------------|-----|
| | mm | inch | | | ft | (m) | mm | inch | kg | lbs | kg | lbs |
| FBRT095IGA | 9,5 | 3/8 | 0,710 | 8,5 | 500 | 152,4 | 140 | 5,5 | 59,4 | 130,6 | 190 | 418 |
| FBRT100IGA | 10,0 | 7/16 | 0,785 | 9,4 | 500 | 152,4 | 150 | 5,9 | 67,0 | 147,4 | 190 | 418 |
| FBRT120IGA | 12,0 | 15/32 | 1,130 | 13,5 | 500 | 152,4 | 190 | 7,5 | 96,0 | 211,2 | 190 | 418 |
| FBRT125IGA | 12,5 | 1/2 | 1,230 | 14,8 | 500 | 152,4 | 200 | 7,9 | 102,8 | 226,2 | 190 | 418 |

63° Shore D - ca. >100° Shore A

Empf. Vorspannung 0,5...2 %, **Reibwerte μ**: Stahl: ca. 0,30 | PE: ca. 0,15 | HDPE: ca. 0,10 | **FDA/EC/USDA-konform**

TPE63D beige glatt, Zugträger Polyester



| Artikel Nr. | Durchmesser Ø | | Material- querschnitt cm ² | ca. Gewicht kg/100 m | Gebinde- größe | | Empf. Mind.- Scheiben-Ø** | | Fmax/Riemen (Stoß) | | Fmax/Riemen (Überlapp) | |
|-------------|---------------|-------|---|----------------------------|-------------------|-------|------------------------------|------|-----------------------|-------|---------------------------|-----|
| | mm | inch | | | ft | (m) | mm | inch | kg | lbs | kg | lbs |
| FBRT095NGA | 9,5 | 3/8 | 0,710 | 8,5 | 500 | 152,4 | 150 | 5,9 | 59,4 | 130,6 | 190 | 418 |
| FBRT100NGA | 10,0 | 7/16 | 0,785 | 9,4 | 500 | 152,4 | 150 | 5,9 | 67,0 | 147,4 | 190 | 418 |
| FBRT120NGA | 12,0 | 15/32 | 1,130 | 13,5 | 500 | 152,4 | 190 | 7,5 | 96,0 | 211,2 | 190 | 418 |
| FBRT125NGA | 12,5 | 1/2 | 1,230 | 14,8 | 500 | 152,4 | 200 | 7,8 | 102,8 | 226,2 | 190 | 418 |

63° Shore D - ca. >100° Shore A

Empf. Vorspannung 0,5...2 %, **Reibwerte μ**: Stahl: ca. 0,30 | PE: ca. 0,15 | HDPE: ca. 0,10 | **FDA/EC/USDA-konform**

TPE63D beige glatt, Zugträger Aramid



| Artikel Nr. | Durchmesser Ø | | Material- querschnitt cm ² | ca. Gewicht kg/100 m | Gebinde- größe | | Empf. Mind.- Scheiben-Ø** | | Fmax/Riemen (Stoß) | | Fmax/Riemen (Überlapp) | |
|-------------|---------------|-------|---|----------------------------|-------------------|-------|------------------------------|------|-----------------------|-------|---------------------------|-----|
| | mm | inch | | | ft | (m) | mm | inch | kg | lbs | kg | lbs |
| FBRT095NGC | 9,5 | 3/8 | 0,710 | 8,5 | 500 | 152,4 | 150 | 5,9 | 59,4 | 130,6 | 225 | 495 |
| FBRT100NGC | 10,0 | 7/16 | 0,785 | 9,4 | 500 | 152,4 | 150 | 5,9 | 67,0 | 147,4 | 225 | 495 |
| FBRT120NGC | 12,0 | 15/32 | 1,130 | 13,5 | 500 | 152,4 | 190 | 7,5 | 96,0 | 211,2 | 225 | 495 |
| FBRT125NGC | 12,5 | 1/2 | 1,230 | 14,8 | 500 | 152,4 | 200 | 7,8 | 102,8 | 226,2 | 225 | 495 |

63° Shore D - ca. >100° Shore A

Empf. Vorspannung 0,5...2 %, **Reibwerte μ**: Stahl: ca. 0,30 | PE: ca. 0,15 | HDPE: ca. 0,10 | **FDA/EC/USDA-konform**

Gedrehte Rundriemen / Hakenriemen



Gedrehte Rundriemen / Hakenriemen

Für Konstruktionen in Antriebs- oder Transportanlagen, bei denen mehrere Riemen auf einer Welle sitzen, sind gedrehte Rundriemen die ideale Lösung. Die Verbindung dieser Riemen erfolgt schnell, sicher und einfach durch zwei Haken. Mittels einer Zange wird der zweite Haken einfach verschlossen.

PU70A gedrehte Rundriemen himmelblau glatt



| Artikel Nr. | Durchmesser \varnothing | | Empf. Mind.-Scheiben- \varnothing | | Fmax/Riemen (Stoß) | |
|----------------------------|---------------------------|------|-------------------------------------|------|--------------------|-----|
| | mm | inch | mm | inch | kg | lbs |
| FBXH3X250LG FBXH3X710LG | 5,0 | 1/5 | 40 | 1,6 | 2,6 | 5,8 |

Verfügbare Standard-Längen von 250...710 mm

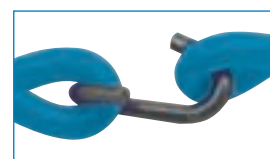

ca. 76° Shore A

Empf. Vorspannung 8...10 %

Reibwerte μ : Stahl: ca. 0,75 | FDA/EC/USDA-konform (beschränkte Eignung EC)

PU75A plus gedrehte Rundriemen orange glatt (matt)

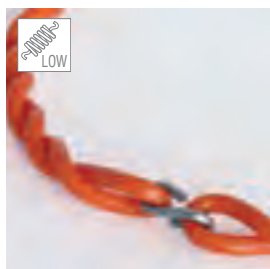

| Artikel Nr. | Durchmesser \varnothing | | Empf. Mind.-Scheiben- \varnothing | | Fmax/Riemen (Stoß) | |
|----------------------------|---------------------------|------|-------------------------------------|------|--------------------|------|
| | mm | inch | mm | inch | kg | lbs |
| FBXI3X2500G FBXI3X4500G | 5,0 | 1/5 | 40 | 1,6 | 5,9 | 13,0 |

Verfügbare Standard-Längen von 250...710 mm



ca. 80° Shore A

Empf. Vorspannung 6...8 %

Reibwerte μ : Stahl: ca. 0,70



Messen der richtigen Riemenlänge von Ende zu Ende (Fertigungslänge Lf), ohne Haken

Konstruktion: 2 x \varnothing 3 mm (\varnothing 5 mm)



Kundenspezifische Hakenriemen

Auf Anfrage fertigen wir gerne gedrehte Rundriemen in weiteren Farben oder Oberflächenstrukturen.

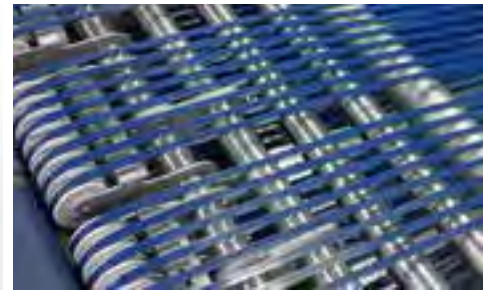

Keilriemen

Verschweißbare Keilriemen aus PU und TPE sind in verschiedenen Shore-Härten und Durchmessern für die Transport- und Antriebstechnik verfügbar. Viele Riemen sind mit Lebensmittelzulassung und diversen speziellen Eigenschaften für besonders anspruchsvolle Anwendungen ausgestattet.

Typische Industrien sind: Lebensmittel, Logistik, Druck & Papier, Verpackung, Baustoffe uvm.

PU75A rot glatt

gezahnte Ausführung möglich 



ca. 80° Shore A

Empf. Vorspannung 4...8 %

| Artikel Nr. | Profil- abmessung mm | Material- querschnitt cm ² | ca. Gewicht kg/100 m | Gebindegröße | | Empf. Mind.- Scheiben-Ø | | Fmax/Riemen (Stoß) | |
|-------------|----------------------------|---|-------------------------|--------------|-----|----------------------------|------|-----------------------|-------|
| | | | | m | ft | mm | inch | kg | lbs |
| FBKP75A06 | 6 x 4 (Y) | 0,19 | 2,3 | 100 | 328 | 35 | 1,4 | 4,9 | 10,8 |
| FBKP75A08 | 8 x 5 (M) | 0,32 | 4,0 | 100 | 328 | 40 | 1,6 | 8,2 | 18,1 |
| FBKP75A10 | 10 x 6 (Z) | 0,48 | 6,0 | 50 | 164 | 50 | 2,0 | 12,2 | 26,7 |
| FBKP75A13 | 13 x 8 (A) | 0,82 | 10,0 | 50 | 164 | 80 | 3,2 | 20,6 | 45,3 |
| FBKP75A17 | 17 x 11 (B) | 1,46 | 18,0 | 50 | 164 | 100 | 3,9 | 37,2 | 81,9 |
| FBKP75A22 | 22 x 14 (C) | 2,40 | 29,0 | 50 | 164 | 145 | 5,7 | 60,8 | 133,7 |
| FBKP75A32 | 32 x 20 (D) | 5,00 | 62,0 | 25 | 82 | 210 | 8,3 | 127,4 | 280,3 |

Reibwerte μ : Stahl: ca. 0,70 | PE: ca. 0,40 | HDPE: ca. 0,35

PU75A himmelblau glatt

gezahnte Ausführung möglich 



FDA
EC
USDA

ca. 80° Shore A

Empf. Vorspannung 4...8 %

| Artikel Nr. | Profil- abmessung mm | Material- querschnitt cm ² | ca. Gewicht kg/100 m | Gebindegröße | | Empf. Mind.- Scheiben-Ø | | Fmax/Riemen (Stoß) | |
|-------------|----------------------------|---|-------------------------|--------------|-----|----------------------------|------|-----------------------|------|
| | | | | m | ft | mm | inch | kg | lbs |
| FBKI6YLGA | 6 x 4 (Y) | 0,19 | 2,3 | 100 | 328 | 35 | 1,4 | 4,6 | 10,1 |
| FBKI8MLGA | 8 x 5 (M) | 0,32 | 4,0 | 100 | 328 | 40 | 1,6 | 7,6 | 15,8 |
| FBKI10ZLGA | 10 x 6 (Z) | 0,48 | 6,0 | 50 | 164 | 50 | 2,0 | 11,6 | 25,5 |
| FBKI13ALGA | 13 x 8 (A) | 0,82 | 10,0 | 50 | 164 | 80 | 3,2 | 19,6 | 43,1 |
| FBKI17BLGA | 17 x 11 (B) | 1,46 | 18,0 | 50 | 164 | 100 | 3,9 | 35,0 | 77,0 |

Reibwerte μ : Stahl: ca. 0,70 | PE: ca. 0,40 | HDPE: ca. 0,35 | FDA/EC/USDA-konform

PU75A hellgrau, Zugträger Polyester

gezahnte Ausführung möglich



| Artikel Nr. | Profil-abmessung mm | Material- querschnitt cm ² | ca. Gewicht kg/100 m | Gebindegröße | | Empf. Mind.- Scheiben-Ø | | Fmax/Riemen (Stoß) | | Fmax/Riemen (Überlapp) | |
|-------------|------------------------|---|-------------------------|--------------|-----|----------------------------|------|-----------------------|-------|---------------------------|-------|
| | | | | m | ft | mm | inch | kg | lbs | kg | lbs |
| FBKI13AHGA | 13 x 8 (A) | 0,82 | 10,0 | 50 | 164 | 90 | 3,5 | 20,6 | 45,3 | 41,2 | 90,4 |
| FBKI17BHGA | 17 x 11 (B) | 1,46 | 18,0 | 50 | 164 | 120 | 4,7 | 37,2 | 81,9 | 83,8 | 184,4 |
| FBKI22CHGA | 22 x 14 (C) | 2,40 | 29,0 | 50 | 164 | 160 | 6,3 | 60,8 | 133,7 | 127,5 | 280,5 |

ca. 80° Shore A

Empf. Vorspannung 0,5...2 %, **Reibwerte μ**: Stahl: ca. 0,70 | PE: ca. 0,40 | HDPE: ca. 0,35

PU75A orange, Zugträger Glasfaser PU

gezahnte Ausführung möglich



| Artikel Nr. | Profil-abmessung mm | Material- querschnitt cm ² | ca. Gewicht kg/100 m | Gebindegröße | | Empf. Mind.- Scheiben-Ø | | Fmax/Riemen (Stoß) | |
|--------------|------------------------|---|-------------------------|--------------|-----|----------------------------|------|-----------------------|-------|
| | | | | m | ft | mm | inch | kg | lbs |
| FBZKP75A13GL | 13 x 8 (A) | 0,82 | 10,0 | 50 | 164 | 110 | 4,4 | 25,3 | 55,6 |
| FBZKP75A17GL | 17 x 11 (B) | 1,46 | 18,0 | 50 | 164 | 140 | 5,5 | 45,0 | 98,9 |
| FBZKP75A22GL | 22 x 14 (C) | 2,40 | 29,0 | 50 | 164 | 180 | 7,1 | 66,2 | 145,7 |

ca. 80° Shore A

Empf. Vorspannung 0,5...2 %, **Reibwerte μ**: Stahl: ca. 0,70 | PE: ca. 0,40 | HDPE: ca. 0,35

PU80A orange glatt

gezahnte Ausführung möglich



| Artikel Nr. | Profil-abmessung mm | Material- querschnitt cm ² | ca. Gewicht kg/100 m | Gebindegröße | | Empf. Mind.- Scheiben-Ø | | Fmax/Riemen (Stoß) | |
|-------------|------------------------|---|-------------------------|--------------|-------|----------------------------|------|-----------------------|-------|
| | | | | ft | (m) | mm | inch | kg | lbs |
| FBJ6YOG | 6 x 4 (Y) | 0,19 | 2,3 | 100 | 30,48 | 40 | 1,6 | 6,2 | 13,7 |
| FBJ8MOG | 8 x 5 (M) | 0,32 | 4,0 | 100 | 30,48 | 45 | 1,8 | 10,3 | 22,6 |
| FBJ10ZOG | 10 x 6 (Z) | 0,48 | 6,0 | 100 | 30,48 | 55 | 2,2 | 15,4 | 33,9 |
| FBJ13AOG | 13 x 8 (A) | 0,82 | 10,0 | 100 | 30,48 | 85 | 3,3 | 26,3 | 57,9 |
| FBJ17BOG | 17 x 11 (B) | 1,46 | 18,0 | 100 | 30,48 | 110 | 4,3 | 46,9 | 103,1 |
| FBJ22COG | 22 x 14 (C) | 2,40 | 29,0 | 100 | 30,48 | 150 | 5,9 | 77,0 | 169,5 |
| FBJ32DOG | 32 x 20 (D) | 5,00 | 62,0 | 100 | 30,48 | 220 | 8,7 | 160,5 | 353,1 |

ca. 84° Shore A

Empf. Vorspannung 4...8 %, **Reibwerte μ**: Stahl: ca. 0,65 | PE: ca. 0,35 | HDPE: ca. 0,30 | **FDA/EC/USDA-konform**

PU80A orange glatt, Zugträger Polyester

gezahnte Ausführung möglich



| Artikel Nr. | Profil-abmessung mm | Material- querschnitt cm ² | ca. Gewicht kg/100 m | Gebinde- größe | | Empf. Mind.- Scheiben-Ø | | Fmax/Riemen (Stoß) | | Fmax/Riemen (Überlapp) | |
|--------------|------------------------|---|-------------------------|-------------------|---------|----------------------------|------|-----------------------|-------|---------------------------|-------|
| | | | | ft | m | mm | inch | kg | lbs | kg | lbs |
| FBJ8MOGA | 8 x 5 (M) | 0,32 | 4,0 | 100 | (30,48) | 50 | 2,0 | 10,3 | 22,6 | 21,6 | 47,5 |
| FBJ10ZOGA | 10 x 6 (Z) | 0,48 | 6,0 | 100 | (30,48) | 60 | 2,4 | 15,4 | 33,9 | 32,4 | 71,3 |
| FBJ13AOGA | 13 x 8 (A) | 0,82 | 10,0 | 100 | (30,48) | 90 | 3,5 | 25,9 | 57,0 | 54,5 | 119,8 |
| FBJ13AOGA001 | 13 x 8 (A) | 0,82 | 10,0 | (164) | 50 | 90 | 3,5 | 25,9 | 57,0 | 54,5 | 119,8 |
| FBJ17BOGA | 17 x 11 (B) | 1,46 | 18,0 | 100 | (30,48) | 120 | 4,7 | 46,9 | 103,1 | 98,6 | 216,8 |
| FBJ17BOGC | 17 x 11 (B) | 1,46 | 18,0 | (328) | 100 | 120 | 4,7 | 46,9 | 103,1 | 98,6 | 216,8 |
| FBJ22COGA | 22 x 14 (C) | 2,40 | 29,0 | 100 | (30,48) | 160 | 6,3 | 77,0 | 169,5 | 150,0 | 330,0 |
| FBJ32DOGA | 32 x 20 (D) | 5,0 | 62,0 | 100 | (30,48) | 260 | 10,2 | 154 | 338,8 | n/a | n/a |

ca. 84° Shore A

Empf. Vorspannung 0,5...2 %, **Reibwerte μ**: Stahl: ca. 0,65 | PE: ca. 0,35 | HDPE: ca. 0,30 | **FDA/EC/USDA-konform**

PU80A transparent glatt

gezahnte Ausführung möglich 



| Artikel Nr. | Profil- abmessung mm | Material- querschnitt cm ² | ca. Gewicht kg/100 m | Gebindegröße | | Empf. Mind.- Scheiben-∅ | | Fmax/Riemen (Stoß) | |
|-------------|----------------------------|---|-------------------------|--------------|-----|----------------------------|------|-----------------------|-------|
| | | | | m | ft | mm | inch | kg | lbs |
| FBKP80A06TR | 6 x 4 (Y) | 0,19 | 2,3 | 100 | 328 | 40 | 1,6 | 6,2 | 13,7 |
| FBKP80A08TR | 8 x 5 (M) | 0,32 | 4,0 | 100 | 328 | 45 | 1,8 | 10,3 | 22,6 |
| FBKP80A10TR | 10 x 6 (Z) | 0,48 | 6,0 | 50 | 164 | 55 | 2,2 | 15,4 | 33,9 |
| FBKP80A13TR | 13 x 8 (A) | 0,82 | 10,0 | 50 | 164 | 85 | 3,3 | 26,3 | 57,9 |
| FBKP80A17TR | 17 x 11 (B) | 1,46 | 18,0 | 50 | 164 | 110 | 4,3 | 46,9 | 103,1 |
| FBKP80A22TR | 22 x 14 (C) | 2,40 | 29,0 | 50 | 164 | 150 | 5,9 | 77,0 | 169,5 |
| FBKP80A32TR | 32 x 20 (D) | 5,00 | 62,0 | 25 | 82 | 220 | 8,7 | 160,5 | 353,1 |

ca. 84° Shore A

Empf. Vorspannung 4...8 %

Reibwerte μ : Stahl: ca. 0,65 | PE: ca. 0,35 | HDPE: ca. 0,30 | FDA/EC/USDA-konform

PU80A safe capriblau glatt

gezahnte Ausführung möglich 



| Artikel Nr. | Profil- abmessung mm | Material- querschnitt cm ² | ca. Gewicht kg/100 m | Gebindegröße | | Empf. Mind.- Scheiben-∅ | | Fmax/Riemen (Stoß) | |
|-------------|----------------------------|---|-------------------------|--------------|-----|----------------------------|------|-----------------------|-------|
| | | | | m | ft | mm | inch | kg | lbs |
| FBKJ6YLGM | 6 x 4 (Y) | 0,19 | 2,3 | 100 | 328 | 40 | 1,6 | 4,6 | 10,2 |
| FBKJ8MLGM | 8 x 5 (M) | 0,32 | 4,0 | 100 | 328 | 45 | 1,8 | 7,7 | 16,9 |
| FBKJ10ZLGM | 10 x 6 (Z) | 0,48 | 6,0 | 50 | 164 | 55 | 2,2 | 11,5 | 25,3 |
| FBKJ13ALGM | 13 x 8 (A) | 0,82 | 10,0 | 50 | 164 | 85 | 3,3 | 19,7 | 43,3 |
| FBKJ17BLGM | 17 x 11 (B) | 1,46 | 18,0 | 50 | 164 | 110 | 4,3 | 35,0 | 77,1 |
| FBKJ22CLGM | 22 x 14 (C) | 2,40 | 29,0 | 50 | 164 | 150 | 6,0 | 57,6 | 126,7 |

ca. 84° Shore A

Empf. Vorspannung 3...6 %

Reibwerte μ : Stahl: ca. 0,65 | PE: ca. 0,35 | HDPE: ca. 0,30 | FDA/EC/USDA-konform

PU85A saphirblau glatt

gezahnte Ausführung möglich 



| Artikel Nr. | Profil- abmessung mm | Material- querschnitt cm ² | ca. Gewicht kg/100 m | Gebindegröße | | Empf. Mind.- Scheiben-∅ | | Fmax/Riemen (Stoß) | |
|--------------|----------------------------|---|-------------------------|--------------|-----|----------------------------|------|-----------------------|-------|
| | | | | m | ft | mm | inch | kg | lbs |
| FBKK06MLGAAA | 6 x 4 (Y) | 0,19 | 2,3 | 100 | 328 | 45 | 1,8 | 6,5 | 14,2 |
| FBKK08MLGAAA | 8 x 5 (M) | 0,32 | 4,0 | 100 | 328 | 50 | 2,0 | 10,9 | 24,0 |
| FBKK10ZLGAAA | 10 x 6 (Z) | 0,48 | 6,0 | 50 | 164 | 65 | 2,6 | 16,6 | 36,4 |
| FBKK13ALGAAA | 13 x 8 (A) | 0,82 | 10,0 | 50 | 164 | 95 | 3,8 | 28,1 | 61,8 |
| FBKK17BLGAAA | 17 x 11 (B) | 1,46 | 18,0 | 50 | 164 | 120 | 4,7 | 50,1 | 110,2 |
| FBKK22CLGAAA | 22 x 14 (C) | 2,40 | 29,0 | 50 | 164 | 160 | 6,3 | 82,4 | 181,3 |

ca. 88° Shore A

Empf. Vorspannung 4...8 %

Reibwerte μ : Stahl: ca. 0,60 | PE: ca. 0,35 | HDPE: ca. 0,30 | FDA/EC/USDA-konform

PU85A saphirblau glatt, Zugträger Aramid

gezahnte Ausführung möglich 



| Artikel Nr. | Profil- abmessung mm | Material- querschnitt cm ² | ca. Gewicht kg/100 m | Gebindegröße | | Empf. Mind.- Scheiben-∅ | | Fmax/Riemen (Stoß) | | Fmax/Riemen (Überlapp) | |
|--------------|----------------------------|---|-------------------------|--------------|-----|----------------------------|------|-----------------------|-------|---------------------------|-------|
| | | | | m | ft | mm | inch | kg | lbs | kg | lbs |
| FBZKP85A13PS | 13 x 8 (A) | 0,82 | 10,0 | 50 | 164 | 95 | 3,8 | 28,1 | 61,8 | 60,1 | 132,2 |
| FBZKP85A17PS | 17 x 11 (B) | 1,46 | 18,0 | 50 | 164 | 120 | 4,7 | 50,1 | 110,2 | 105,3 | 231,7 |
| FBZKP85A22PS | 22 x 14 (C) | 2,40 | 29,0 | 50 | 164 | 160 | 6,3 | 82,4 | 181,3 | 175,1 | 385,2 |

ca. 88° Shore A

Empf. Vorspannung 0,5...2 %

Reibwerte μ : Stahl: ca. 0,60 | PE: ca. 0,35 | HDPE: ca. 0,30 | FDA/EC/USDA-konform

Keilriemen Shore 88 A

PU85A grün glatt

gezahnte Ausführung möglich 

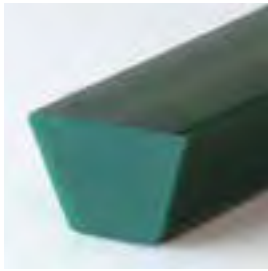

| Artikel Nr. | Profil- abmessung mm | Material- querschnitt cm ² | ca. Gewicht kg/100 m | Gebindegröße | | Empf. Mind.- Scheiben-Ø | | Fmax/Riemen (Stoß) | |
|-------------|----------------------------|---|----------------------------|--------------|-----|----------------------------|------|-----------------------|-------|
| | | | | m | ft | mm | inch | kg | lbs |
| FBKP85A06 | 6 x 4 (Y) | 0,19 | 2,3 | 100 | 328 | 45 | 1,8 | 6,9 | 15,3 |
| FBKP85A08 | 8 x 5 (M) | 0,32 | 4,0 | 100 | 328 | 50 | 2,0 | 11,6 | 25,6 |
| FBKP85A10 | 10 x 6 (Z) | 0,48 | 6,0 | 50 | 164 | 65 | 2,6 | 17,5 | 38,6 |
| FBKP85A13 | 13 x 8 (A) | 0,82 | 10,0 | 50 | 164 | 95 | 3,8 | 30,0 | 66,0 |
| FBKP85A17 | 17 x 11 (B) | 1,46 | 18,0 | 50 | 164 | 120 | 4,7 | 53,0 | 116,7 |
| FBKP85A22 | 22 x 14 (C) | 2,40 | 29,0 | 50 | 164 | 160 | 6,3 | 87,7 | 193,0 |
| FBKP85A32 | 32 x 20 (D) | 5,00 | 62,0 | 25 | 82 | 275 | 10,8 | 195,8 | 430,8 |

ca. 88° Shore A

Empf. Vorspannung 4...8 %

Reibwerte μ : Stahl: ca. 0,60 | PE: ca. 0,35 | HDPE: ca. 0,30

PU85A grün, Zugträger Aramid

gezahnte Ausführung möglich 



| Artikel Nr. | Profil- abmessung mm | Material- querschnitt cm ² | ca. Gewicht kg/100 m | Gebinde- größe | | Empf. Mind.- Scheiben-Ø | | Fmax/Riemen (Stoß) | | Fmax/Riemen (Überlapp) | |
|-------------|----------------------------|---|----------------------------|-------------------|-----|----------------------------|------|-----------------------|-------|---------------------------|-------|
| | | | | m | ft | mm | inch | kg | lbs | kg | lbs |
| FBZKP85A08A | 8 x 5 (M) | 0,32 | 4,0 | 100 | 328 | 60 | 2,4 | 11,6 | 25,6 | 25,7 | 56,4 |
| FBZKP85A10A | 10 x 6 (Z) | 0,48 | 6,0 | 50 | 164 | 70 | 2,8 | 17,5 | 38,6 | 37,5 | 82,5 |
| FBZKP85A13A | 13 x 8 (A) | 0,82 | 10,0 | 50 | 164 | 100 | 3,9 | 30,0 | 66,0 | 63,8 | 140,3 |
| FBZKP85A17A | 17 x 11 (B) | 1,46 | 18,0 | 50 | 164 | 140 | 5,5 | 53,0 | 116,7 | 112,5 | 247,5 |
| FBZKP85A22A | 22 x 14 (C) | 2,40 | 29,0 | 50 | 164 | 180 | 7,1 | 87,7 | 193,0 | 187,5 | 412,5 |
| FBKK32DGGAA | 32 x 20 (D) | 5,00 | 62,0 | 40 | 131 | 275 | 10,8 | 193,8 | 430,8 | n/a | n/a |

ca. 88° Shore A

Empf. Vorspannung 0,5...2 %

Reibwerte μ : Stahl: ca. 0,60 | PE: ca. 0,35 | HDPE: ca. 0,30

PU85A plus blau matt

gezahnte Ausführung möglich 



| Artikel Nr. | Profil- abmessung mm | Material- querschnitt cm ² | ca. Gewicht kg/100 m | Gebindegröße | | Empf. Mind.- Scheiben-Ø | | Fmax/Riemen (Stoß) | |
|-------------|----------------------------|---|----------------------------|--------------|-----|----------------------------|------|-----------------------|-------|
| | | | | m | ft | mm | inch | kg | lbs |
| FBKP85A06BP | 6 x 4 (Y) | 0,19 | 2,3 | 100 | 328 | 45 | 1,8 | 7,9 | 17,4 |
| FBKP85A08BP | 8 x 5 (M) | 0,32 | 4,0 | 100 | 328 | 50 | 2,0 | 13,2 | 29,0 |
| FBKP85A10BP | 10 x 6 (Z) | 0,48 | 6,0 | 50 | 164 | 65 | 2,6 | 19,9 | 43,8 |
| FBKP85A13BP | 13 x 8 (A) | 0,82 | 10,0 | 50 | 164 | 95 | 3,8 | 33,8 | 74,4 |
| FBKP85A17BP | 17 x 11 (B) | 1,46 | 18,0 | 50 | 164 | 120 | 4,7 | 60,3 | 132,8 |
| FBKP85A22BP | 22 x 14 (C) | 2,40 | 29,0 | 50 | 164 | 160 | 6,3 | 99,3 | 218,4 |
| FBKP85A32BP | 32 x 20 (D) | 5,00 | 62,0 | 25 | 82 | 275 | 10,8 | 206,8 | 455,0 |

ca. 88° Shore A

Empf. Vorspannung 3...6 %

Reibwerte μ : Stahl: ca. 0,60 | PE: ca. 0,35 | HDPE: ca. 0,30

PU85A ultramarinblau, Zugträger Glasfaser PU



| Artikel Nr. | Profil-abmessung mm | Material-querschnitt cm ² | ca. Gewicht kg/100 m | Gebindegröße | | Empf. Mind.-Scheiben-Ø | | Fmax/Riemen (Stoß) | |
|------------------|---------------------|--------------------------------------|----------------------|--------------|-----|------------------------|------|--------------------|-------|
| | | | | m | ft | mm | inch | kg | lbs |
| FBZKP85A13 | 13 x 8 (A) | 0,82 | 10,0 | 50 | 164 | 125 | 4,9 | 32,8 | 72,2 |
| FBZKP85A17 (Nut) | 17 x 11 (B) | 1,46 | 18,0 | 50 | 164 | 180 | 7,1 | 55,4 | 122,0 |
| FBZKP85A22 (Nut) | 22 x 14 (C) | 2,40 | 29,0 | 50 | 164 | 220 | 8,7 | 92,4 | 203,3 |

ca. 88° Shore A

Empf. Vorspannung 0,5...2 %

Reibwerte μ : Stahl: ca. 0,60 | PE: ca. 0,35 | HDPE: ca. 0,30

PU90A weiß glatt

gezahnte Ausführung möglich 



| Artikel Nr. | Profil-abmessung mm | Material-querschnitt cm ² | ca. Gewicht kg/100 m | Gebindegröße | | Empf. Mind.-Scheiben-Ø | | Fmax/Riemen (Stoß) | |
|-------------------|---------------------|--------------------------------------|----------------------|--------------|-----|------------------------|------|--------------------|-------|
| | | | | m | ft | mm | inch | kg | lbs |
| FBKP90A08 | 8 x 5 (M) | 0,32 | 4,0 | 100 | 328 | 60 | 2,4 | 15,4 | 33,8 |
| FBKP90A10 | 10 x 6 (Z) | 0,48 | 6,0 | 50 | 164 | 80 | 3,2 | 23,0 | 50,7 |
| FBKP90A13 | 13 x 8 (A) | 0,82 | 10,0 | 50 | 164 | 105 | 4,2 | 38,4 | 84,5 |
| FBKP90A17 | 17 x 11 (B) | 1,46 | 18,0 | 50 | 164 | 140 | 5,5 | 69,1 | 152,1 |
| FBKP90A22 | 22 x 14 (C) | 2,40 | 29,0 | 50 | 164 | 200 | 7,9 | 115,2 | 253,4 |
| FBKP90A32 (natur) | 32 x 20 (D) | 5,00 | 62,0 | 25 | 82 | 320 | 12,6 | 240,0 | 528,0 |

ca. 92° Shore A

Empf. Vorspannung 3...5 %

Reibwerte μ : Stahl: ca. 0,50 | PE: ca. 0,30 | HDPE: ca. 0,25

PU90A weiß, Zugträger Polyester



| Artikel Nr. | Profil-abmessung mm | Material-querschnitt cm ² | ca. Gewicht kg/100 m | Gebindegröße | | Empf. Mind.-Scheiben-Ø | | Fmax/Riemen (Stoß) | | Fmax/Riemen (Überlapp) | |
|-------------|---------------------|--------------------------------------|----------------------|--------------|-----|------------------------|------|--------------------|-------|------------------------|-------|
| | | | | m | ft | mm | inch | kg | lbs | kg | lbs |
| FBZKP90A08P | 8 x 5 (M) | 0,32 | 4,0 | 100 | 328 | 80 | 3,1 | 15,4 | 33,8 | 30,0 | 66,0 |
| FBZKP90A10P | 10 x 6 (Z) | 0,48 | 6,0 | 50 | 164 | 100 | 3,9 | 23,0 | 50,7 | 45,0 | 99,0 |
| FBZKP90A13P | 13 x 8 (A) | 0,82 | 10,0 | 50 | 164 | 120 | 4,7 | 38,4 | 84,5 | 67,5 | 148,5 |
| FBZKP90A17P | 17 x 11 (B) | 1,46 | 18,0 | 50 | 164 | 160 | 6,3 | 69,1 | 152,1 | 120,0 | 264,0 |
| FBZKP90A22P | 22 x 14 (C) | 2,40 | 29,0 | 50 | 164 | 230 | 9,0 | 115,2 | 253,4 | 202,5 | 445,5 |

ca. 92° Shore A

Empf. Vorspannung 0,5...2 %

Reibwerte μ : Stahl: ca. 0,50 | PE: ca. 0,30 | HDPE: ca. 0,25

PU90A weiß, Zugträger Polyester, mit Verzahnung



| Artikel Nr. | Profil-abmessung mm | Material-querschnitt cm ² | ca. Gewicht kg/100 m | Gebindegröße | | Empf. Mind.-Scheiben-Ø | | Fmax/Riemen (Stoß) | |
|--------------|---------------------|--------------------------------------|----------------------|--------------|-----|------------------------|------|--------------------|-------|
| | | | | m | ft | mm | inch | kg | lbs |
| FBZKP90A13PV | 13 x 8 (A) | 0,82 | 10,0 | 50 | 164 | 90 | 3,5 | 32,6 | 71,8 |
| FBZKP90A17PV | 17 x 11 (B) | 1,46 | 18,0 | 50 | 164 | 120 | 4,7 | 58,8 | 129,3 |
| FBZKP90A22PV | 22 x 14 (C) | 2,40 | 29,0 | 50 | 164 | 175 | 7,0 | 97,9 | 215,4 |

ca. 92° Shore A

Empf. Vorspannung 0,5...2 %

Reibwerte μ : Stahl: ca. 0,50 | PE: ca. 0,30 | HDPE: ca. 0,25

PU95A beige, Zugträger Polyester



| Artikel Nr. | Profil- abmessung mm | Material- querschnitt cm ² | ca. Gewicht kg/100 m | Gebinde- größe | | Empf. Mind.- Scheiben-Ø | | Fmax/Riemen (Stoß) | | Fmax/Riemen (Überlapp) | |
|-------------|----------------------------|---|----------------------------|-------------------|-----|----------------------------|------|-----------------------|-------|---------------------------|-------|
| | | | | m | ft | mm | inch | kg | lbs | kg | lbs |
| FBKM13ABGA | 13 x 8 (A) | 0,82 | 10,0 | 50 | 164 | 130 | 5,0 | 40,0 | 88,0 | 67,5 | 148,5 |
| FBKM17BBGA | 17 x 11 (B) | 1,46 | 18,0 | 50 | 164 | 175 | 6,8 | 72,0 | 158,4 | 120,0 | 264,0 |
| FBKM22CBGA | 22 x 14 (C) | 2,40 | 29,0 | 50 | 164 | 250 | 9,7 | 120,0 | 264,0 | 202,0 | 444,4 |

ca. 95° Shore A

Empf. Vorspannung 0,5...2 %

Reibwerte μ : Stahl: ca. 0,45 | PE: ca. 0,25 | HDPE: ca. 0,20

PU95A beige, Zugträger Polyester, mit Verzahnung



| Artikel Nr. | Profil- abmessung mm | Material- querschnitt cm ² | ca. Gewicht kg/100 m | Gebindegröße | | Empf. Mind.- Scheiben-Ø | | Fmax/Riemen (Stoß) | |
|--------------|----------------------------|---|----------------------------|--------------|-----|----------------------------|------|-----------------------|-------|
| | | | | m | ft | mm | inch | kg | lbs |
| FBZKP95A13PV | 13 x 8 (A) | 0,82 | 10,0 | 50 | 164 | 100 | 3,9 | 34,0 | 74,8 |
| FBZKP95A17PV | 17 x 11 (B) | 1,46 | 18,0 | 50 | 164 | 130 | 5,0 | 61,2 | 134,6 |
| FBZKP95A22PV | 22 x 14 (C) | 2,40 | 29,0 | 50 | 164 | 190 | 7,4 | 102,0 | 224,4 |

ca. 95° Shore A

Empf. Vorspannung 0,5...2 %

Reibwerte μ : Stahl: ca. 0,45 | PE: ca. 0,25 | HDPE: ca. 0,20

TPE40D beige glatt

gezahnte Ausführung möglich 



| Artikel Nr. | Profil- abmessung mm | Material- querschnitt cm ² | ca. Gewicht kg/100 m | Gebindegröße | | Empf. Mind.- Scheiben-Ø | | Fmax/Riemen (Stoß) | |
|-------------|----------------------------|---|----------------------------|--------------|-----|----------------------------|------|-----------------------|-------|
| | | | | m | ft | mm | inch | kg | lbs |
| FBKR08MBG | 8 x 5 (M) | 0,32 | 4,0 | 100 | 328 | 60 | 2,4 | 19,3 | 42,4 |
| FBKR10ZBG | 10 x 6 (Z) | 0,48 | 6,0 | 50 | 164 | 80 | 3,2 | 28,9 | 63,6 |
| FBKR13ABG | 13 x 8 (A) | 0,82 | 10,0 | 50 | 164 | 105 | 4,2 | 49,4 | 108,6 |
| FBKR17BBG | 17 x 11 (B) | 1,46 | 18,0 | 50 | 164 | 140 | 5,5 | 87,7 | 193,0 |
| FBKR22CBG | 22 x 14 (C) | 2,40 | 29,0 | 50 | 164 | 200 | 7,9 | 144,5 | 317,9 |

40° Shore D - ca. 95° Shore A

Empf. Vorspannung 2...4 %

Reibwerte μ : Stahl: ca. 0,50 | PE: ca. 0,25 | HDPE: ca. 0,20 | FDA/EC/USDA-konform

TPE55D beige glatt

gezahnte Ausführung möglich 



55° Shore D · ca. 100° Shore A

Empf. Vorspannung 2...4 %

| Artikel Nr. | Profil- abmessung mm | Material- querschnitt cm ² | ca. Gewicht kg/100 m | Gebindegröße | | Empf. Mind.- Scheiben-Ø | | Fmax/Riemen (Stoß) | |
|--------------------|----------------------------|---|----------------------------|--------------|-----|----------------------------|------|-----------------------|-------|
| | | | | m | ft | mm | inch | kg | lbs |
| FBKH55D08B (beige) | 8 x 5 (M) | 0,32 | 4,0 | 100 | 328 | 80 | 3,2 | 25,6 | 56,3 |
| FBKH55D10B (beige) | 10 x 6 (Z) | 0,48 | 6,0 | 50 | 164 | 105 | 4,2 | 38,4 | 84,5 |
| FBKH55D13B (beige) | 13 x 8 (A) | 0,82 | 10,0 | 50 | 164 | 125 | 5 | 64,0 | 140,8 |
| FBKH55D17 (blau) | 17 x 11 (B) | 1,46 | 18,0 | 50 | 164 | 175 | 7 | 116,8 | 257,0 |
| FBKH55D22B (beige) | 22 x 14 (C) | 2,40 | 29,0 | 50 | 164 | 235 | 9,4 | 192,0 | 422,4 |

Reibwerte μ : Stahl: ca. 0,35 | PE: ca. 0,20 | HDPE: ca. 0,15 | FDA/EC/USDA-konform

TPE55D blau glatt

gezahnte Ausführung möglich 



55° Shore D · ca. 100° Shore A

Empf. Vorspannung 2...4 %

| Artikel Nr. | Profil- abmessung mm | Material- querschnitt cm ² | ca. Gewicht kg/100 m | Gebindegröße | | Empf. Mind.- Scheiben-Ø | | Fmax/Riemen (Stoß) | |
|--------------------|----------------------------|---|----------------------------|--------------|-----|----------------------------|------|-----------------------|-------|
| | | | | m | ft | mm | inch | kg | lbs |
| FBKH55D08B (beige) | 8 x 5 (M) | 0,32 | 4,0 | 100 | 328 | 80 | 3,2 | 25,6 | 56,3 |
| FBKH55D10B (beige) | 10 x 6 (Z) | 0,48 | 6,0 | 50 | 164 | 105 | 4,2 | 38,4 | 84,5 |
| FBKH55D13B (beige) | 13 x 8 (A) | 0,82 | 10,0 | 50 | 164 | 125 | 5 | 64,0 | 140,8 |
| FBKH55D17 (blau) | 17 x 11 (B) | 1,46 | 18,0 | 50 | 164 | 175 | 7 | 116,8 | 257,0 |
| FBKH55D22B (beige) | 22 x 14 (C) | 2,40 | 29,0 | 50 | 164 | 235 | 9,4 | 192,0 | 422,4 |

Reibwerte μ : Stahl: ca. 0,35 | PE: ca. 0,20 | HDPE: ca. 0,15 | FDA/EC/USDA-konform

TPE55D beige, Zugträger Polyester

gezahnte Ausführung möglich 



55° Shore D · ca. 100° Shore A

Empf. Vorspannung 0,5...2 %

| Artikel Nr. | Profil- abmessung mm | Material- querschnitt cm ² | ca. Gewicht kg/100 m | Gebinde- größe | | Empf. Mind.- Scheiben-Ø | | Fmax/Riemen (Stoß) | | Fmax/Riemen (Überlapp) | |
|-------------|----------------------------|---|----------------------------|-------------------|-----|----------------------------|------|-----------------------|-------|---------------------------|-----|
| | | | | m | ft | mm | inch | kg | lbs | kg | lbs |
| FBKH55D10P | 10 x 6 (Z) | 0,48 | 6,0 | 50 | 164 | 110 | 4,4 | 48 | 105,6 | 70 | 154 |
| FBKH55D13P | 13 x 8 (A) | 0,82 | 10,0 | 50 | 164 | 130 | 5,2 | 80 | 176 | 110 | 242 |
| FBKH55D17P | 17 x 11 (B) | 1,46 | 18,0 | 50 | 164 | 180 | 7,2 | 146 | 321,2 | 180 | 396 |
| FBKH55D22P | 22 x 14 (C) | 2,40 | 29,0 | 50 | 164 | 250 | 10 | 240 | 528 | 300 | 660 |

Reibwerte μ : Stahl: ca. 0,35 | PE: ca. 0,20 | HDPE: ca. 0,15 | FDA/EC/USDA-konform

Beschichtete Keilriemen



Beschichtete Keilriemen

Das Aufbringen von Beschichtungen auf Keilriemen ermöglicht gezielte Materialeigenschaften, z.B. bessere Mitnahme, Staubetrieb oder ein besseres Ablösen des Förderguts auf einem robusten Trägermaterial. BEHAbelt hat verschiedene Beschichtungsmaterialien im Portfolio, so können wir die optimalen Eigenschaften für Ihre Anwendung erzielen. Die Beschichtung „PUtex“ ist z.B. DIE Alternative zu Linatex (Gummi).



PUtex (Linatex-Alternative)
rot
55° und 65° Shore A



PU-Querrillen (TGA)
ultramarinblau
84° Shore A
FDA



PU-Sägezahn (EST)
ultramarinblau
80° Shore A
FDA



PU gerippt (LGA)
transparent
72° Shore A
FDA



PU-Supergrip (ESG)
ultramarinblau
80° Shore A
FDA



Supergrip Gummi
blau
70° Shore A



Supergrip PVC
weiß
65° Shore A
FDA



Supergrip PVC
grün
40° Shore A



Porol schwarz
Zellkautschuk



Linatex
rot
38° Shore A



Fischgrät Beschichtung PVC
weiß
ca. 60° Shore A
FDA



Sägezahn Beschichtung PVC
weiß
ca. 60° Shore A
FDA



Noppen Beschichtung PVC
weiß
40° Shore A
FDA



PU-Schaum
Sylomer L
grün



PA-Gewebe



PU-Folie Beschichtung
transparent
65A / 72A / 80A / 88A
FDA



Parallelkeilriemen

Parallelkeilriemen sind eine optimale Lösung zum stabilen Fördern bzw. für Spreizanwendungen von Produktsträngen in der Lebensmittelindustrie. Unser Portfolio umfasst verschiedene Design-Varianten, Shore-Härte-Abstufungen sowie zugträgerverstärkte Produkte.

PU75A rot glatt



| Artikel Nr. | Profil- abmessung mm | Material- querschnitt cm ² | ca. Gewicht kg/100 m | Gebindegröße | | Empf. Mind.- Scheiben-Ø | | Fmax/Riemen (Stoß) | |
|-------------|----------------------------|---|----------------------------|--------------|------|----------------------------|------|-----------------------|------|
| | | | | m | ft | mm | inch | kg | lbs |
| FBSJ75A21X8 | 21 x 8 | 1,2 | 13,9 | 30 | 98,4 | 60 | 2,3 | 23,0 | 50,6 |

ca. 80° Shore A

Empf. Vorspannung 3...6 %

Reibwerte μ : Stahl: ca. 0,70 | PE: ca. 0,40 | HDPE: ca. 0,35

PU75A himmelblau glatt

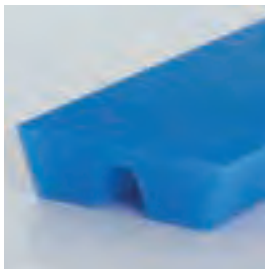

| Artikel Nr. | Profil- abmessung mm | Material- querschnitt cm ² | ca. Gewicht kg/100 m | Gebindegröße | | Empf. Mind.- Scheiben-Ø | | Fmax/Riemen (Stoß) | |
|-------------|----------------------------|---|----------------------------|--------------|-----|----------------------------|------|-----------------------|-------|
| | | | | m | ft | mm | inch | kg | lbs |
| FBSI30X8LG | 30 x 8 | 1,9 | 22,4 | 50 | 164 | 60 | 2,3 | 45,5 | 100,1 |

ca. 80° Shore A

Empf. Vorspannung 3...6 %

Reibwerte μ : Stahl: ca. 0,70 | PE: ca. 0,40 | HDPE: ca. 0,35

PU80A orange glatt



| Artikel Nr. | Profil- abmessung mm | Material- querschnitt cm ² | ca. Gewicht kg/100 m | Gebindegröße | | Empf. Mind.- Scheiben-Ø | | Fmax/Riemen (Stoß) | |
|--------------|----------------------------|---|----------------------------|--------------|-------|----------------------------|------|-----------------------|-------|
| | | | | ft | (m) | mm | inch | kg | lbs |
| FBSJ23X68LGB | 23 x 6,8 | 1,2 | 14,4 | 100 | 30,48 | 60 | 2,4 | 28,8 | 63,4 |
| FBSJ24X68OGB | 24 x 6,8 | 1,2 | 14,9 | 100 | 30,48 | 60 | 2,4 | 28,8 | 63,4 |
| FBSJ80A21X8 | 21 x 8 | 1,2 | 14,4 | 100 | 30,48 | 80 | 3,1 | 28,8 | 63,4 |
| FBSJ30X8OG | 30 x 8 | 1,9 | 22,4 | 100 | 30,48 | 80 | 3,1 | 45,6 | 100,3 |
| FBSJ30X8OGC | 30 x 8 | 1,9 | 22,4 | 100 | 30,48 | 80 | 3,1 | 45,6 | 100,3 |

ca. 84° Shore A

Empf. Vorspannung 3...6 %

Reibwerte μ : Stahl: ca. 0,65 | PE: ca. 0,35 | HDPE: ca. 0,30 | FDA/EC/USDA-konform

PU80A orange glatt, Zugträger Polyester



| Artikel Nr. | Profil- abmessung mm | Material- querschnitt cm ² | ca. Gewicht kg/100 m | Gebindegröße | | Empf. Mind.- Scheiben-Ø | | Fmax/Riemen (Stoß) | | Fmax/Riemen (Überlapp) | |
|-------------|----------------------------|---|----------------------------|--------------|------|----------------------------|------|-----------------------|-------|---------------------------|-------|
| | | | | m | (ft) | mm | inch | kg | lbs | kg | lbs |
| FBSJ21X80GA | 21 x 8 | 1,2 | 14,4 | 50 | 164 | 80 | 3,1 | 28,8 | 63,4 | 58,4 | 128,5 |
| FBSJ30X80GD | 30 x 8 | 1,9 | 22,4 | 50 | 164 | 80 | 3,1 | 45,6 | 100,3 | 90,6 | 199,3 |

ca. 84° Shore A

Empf. Vorspannung 0,5...2 %

Reibwerte μ : Stahl: ca. 0,65 | PE: ca. 0,35 | HDPE: ca. 0,30 | FDA/EC/USDA-konform

PU85A minzgrün glatt, Zugträger Polyester



| Artikel Nr. | Profil- abmessung mm | Material- querschnitt cm ² | ca. Gewicht kg/100 m | Gebindegröße | | Empf. Mind.- Scheiben-Ø | | Fmax/Riemen (Stoß) | | Fmax/Riemen (Überlapp) | |
|-------------|----------------------------|---|----------------------------|--------------|-------|----------------------------|------|-----------------------|-------|---------------------------|-------|
| | | | | m | (ft) | mm | inch | kg | lbs | kg | lbs |
| FBSK30X8GGA | 30 x 8 | 1,9 | 22,4 | 100 | 30,48 | 100 | 3,9 | 69,8 | 153,5 | 102,6 | 225,7 |

ca. 88° Shore A

Empf. Vorspannung 0,5...2 %

Reibwerte μ : Stahl: ca. 0,60 | PE: ca. 0,35 | HDPE: ca. 0,30

PU95A (24 x 6,8 mm) beige 3L



| Artikel Nr. | Profil- abmessung mm | Material- querschnitt cm ² | ca. Gewicht kg/100 m | Gebinde- größe | | Empf. Mind.- Scheiben-Ø | | Fmax/Riemen (Stoß) | |
|--------------|----------------------------|---|----------------------------|-------------------|-------|----------------------------|------|-----------------------|-------|
| | | | | ft | (m) | mm | inch | kg | lbs |
| FBSJ24X68BGB | 24 x 6,8 | 1,26 | 15 | 100 | 30,48 | 100 | 3,9 | 62,1 | 136,6 |

ca. 95° Shore A

Empf. Vorspannung 3...5 %

Reibwerte μ : Stahl: ca. 0,45 | PE: ca. 0,25 | HDPE: ca. 0,20

PVC-Supergrip- Beschichtung

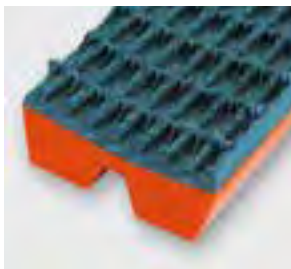

PU75A-Parallelkeilriemen
(24x6,8 mm) mit
PVC-Supergrip-Beschichtung.

Unterfütterte Neopren-Beschichtung



PU85A-Parallelkeilriemen
(30x8 mm) mit Polyester-Zugträger
und unterfütterter Neopren-
Beschichtung speziell für
PET-Flaschen-Transport/Führung.

Sonderausführungen Parallelkeilriemen



Weitere Ausführungen
finden Sie auf Seite 48.



Spitzkeilriemen für die Baustoff- und Fliesenindustrie

Haben eine hohe Abriebfestigkeit beim Transport von schweren und abrasiven Baustoffen. Erhältlich in verschiedenen Shore-Härten für variable Förderstrecken.

Diese Riemen von BEHAbelt sind zu 100% aus PU oder TPE hergestellt und daher einfach und schnell verschweißbar.

2K, PU75A / PU80A weiß/transparent

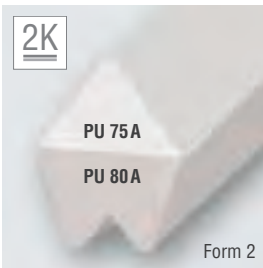

| Artikel Nr. | Profil-abmessung mm | Material- querschnitt cm ² | ca. Gewicht kg/100 m | Gebindegröße | | Empf. Mind.- Scheiben-∅ | | Fmax/Riemen (Stoß) | |
|-------------|------------------------|---|----------------------------|--------------|------|----------------------------|------|-----------------------|-------|
| | | | | m | ft | mm | inch | kg | lbs |
| FBSP85A17K2 | 17 x 19 | 2,0 | 24,4 | 30 | 98,4 | 160 | 6,4 | 48,0 | 105,6 |
| FBSP85A22K2 | 22 x 25 | 3,5 | 42,3 | 30 | 98,4 | 200 | 8,0 | 84,0 | 184,8 |

ca. 80/84° Shore A

Empf. Vorspannung: 3...6 %, **Reibwerte** μ : Stahl: ca. 0,65 | PE: ca. 0,35 | HDPE: ca. 0,30

2K, PU75A / PU80A weiß/transparent, Zugträger Aramid



| Artikel Nr. | Profil-abmessung mm | Material- querschnitt cm ² | ca. Gewicht kg/100 m | Gebindegröße | | Empf. Mind.- Scheiben-∅ | | Fmax/Riemen (Stoß) | |
|--------------|------------------------|---|----------------------------|--------------|------|----------------------------|------|-----------------------|-------|
| | | | | m | ft | mm | inch | kg | lbs |
| FBZSP85A17K2 | 17 x 19 | 2,0 | 24,4 | 30 | 98,4 | 170 | 6,8 | 48,0 | 105,6 |
| FBZSP85A22K2 | 22 x 25 | 3,5 | 42,3 | 30 | 98,4 | 210 | 8,4 | 84,0 | 184,8 |

ca. 80/84° Shore A

Empf. Vorspannung: 0,5...2 %, **Reibwerte** μ : Stahl: ca. 0,65 | PE: ca. 0,35 | HDPE: ca. 0,30

PU80A transparent



| Artikel Nr. | Profil-abmessung mm | Material- querschnitt cm ² | ca. Gewicht kg/100 m | Gebindegröße | | Empf. Mind.- Scheiben-∅ | | Fmax/Riemen (Stoß) | |
|--------------|------------------------|---|----------------------------|--------------|------|----------------------------|------|-----------------------|-------|
| | | | | m | ft | mm | inch | kg | lbs |
| FBBJ22X25TG0 | 22 x 25 | 3,65 | 43,8 | 30 | 98,4 | 210 | 8,4 | 87,6 | 192,7 |

ca. 84° Shore A

Empf. Vorspannung: 3...6 %, **Reibwerte** μ : Stahl: ca. 0,65 | PE: ca. 0,35 | HDPE: ca. 0,30

PU80A transparent, Zugträger Polyester



Form 2

ca. 84° Shore A

| Artikel Nr. | Profil- abmessung mm | Material- querschnitt cm ² | ca. Gewicht kg/100 m | Gebindegröße | | Empf. Mind.- Scheiben-Ø | | Fmax/Riemen (Stoß) | |
|--------------|----------------------------|---|----------------------------|--------------|------|----------------------------|------|-----------------------|-------|
| | | | | m | ft | mm | inch | kg | lbs |
| FBBJ22X25TGA | 22 x 25 | 3,65 | 43,8 | 30 | 98,4 | 210 | 8,4 | 87,6 | 192,7 |

Empf. Vorspannung: 0,5...2 %, **Reibwerte μ**: Stahl: ca. 0,65 | PE: ca. 0,35 | HDPE: ca. 0,30

PU85A grün



Form 1

ca. 88° Shore A

| Artikel Nr. | Profil- abmessung mm | Material- querschnitt cm ² | ca. Gewicht kg/100 m | Gebindegröße | | Empf. Mind.- Scheiben-Ø | | Fmax/Riemen (Stoß) | |
|-------------|----------------------------|---|----------------------------|--------------|------|----------------------------|------|-----------------------|-------|
| | | | | m | ft | mm | inch | kg | lbs |
| FBSP85A170N | 17 x 19 | 1,95 | 23,6 | 30 | 98,4 | 180 | 7,2 | 53,8 | 118,4 |
| FBSP85A220N | 22 x 25 | 3,26 | 39,1 | 30 | 98,4 | 220 | 8,8 | 90,0 | 198,0 |

Empf. Vorspannung: 3...6 %, **Reibwerte μ**: Stahl: ca. 0,60 | PE: ca. 0,35 | HDPE: ca. 0,30

PU85A grün



Form 2

ca. 88° Shore A

| Artikel Nr. | Profil- abmessung mm | Material- querschnitt cm ² | ca. Gewicht kg/100 m | Gebindegröße | | Empf. Mind.- Scheiben-Ø | | Fmax/Riemen (Stoß) | |
|-------------|----------------------------|---|----------------------------|--------------|------|----------------------------|------|-----------------------|-------|
| | | | | m | ft | mm | inch | kg | lbs |
| FBAK17X19GG | 17 x 19 | 2,13 | 25,6 | 30 | 98,4 | 190 | 7,6 | 59,0 | 129,8 |
| FBAK22X25GG | 22 x 25 | 3,65 | 43,8 | 30 | 98,4 | 240 | 9,6 | 100,7 | 221,6 |

Empf. Vorspannung: 3...6 %, **Reibwerte μ**: Stahl: ca. 0,60 | PE: ca. 0,35 | HDPE: ca. 0,30

PU85A grün, Zugträger Polyester



Form 2

ca. 88° Shore A

| Artikel Nr. | Profil- abmessung mm | Material- querschnitt cm ² | ca. Gewicht kg/100 m | Gebindegröße | | Empf. Mind.- Scheiben-Ø | | Fmax/Riemen (Stoß) | |
|--------------|----------------------------|---|----------------------------|--------------|--------|----------------------------|------|-----------------------|-------|
| | | | | m | ft | mm | inch | kg | lbs |
| FBBK17X19GGA | 17 x 19 | 2,13 | 25,6 | 30 | 98,4 | 190 | 7,6 | 59,0 | 129,8 |
| FBBK22X25GGA | 22 x 25 | 3,65 | 43,8 | 30 | (98,4) | 240 | 9,6 | 100,7 | 221,6 |

Empf. Vorspannung: 0,5...2 %, **Reibwerte μ**: Stahl: ca. 0,60 | PE: ca. 0,35 | HDPE: ca. 0,30

PU85A blau, Zugträger Glasfaser PU



| Artikel Nr. | Profil- abmessung mm | Material- querschnitt cm ² | ca. Gewicht kg/100 m | Gebindegröße | | Empf. Mind.- Scheiben-Ø | | Fmax/Riemen (Stoß) | |
|--------------|----------------------------|---|----------------------------|--------------|------|----------------------------|------|-----------------------|-------|
| | | | | m | ft | mm | inch | kg | lbs |
| FBZSP85A17ON | 17 x 19 | 1,95 | 23,63 | 30 | 98,4 | 240 | 9,6 | 78,0 | 171,6 |
| FBZSP85A22ON | 22 x 25 | 3,26 | 39,1 | 30 | 98,4 | 280 | 11,2 | 130,4 | 286,9 |

ca. 88° Shore A

Empf. Vorspannung: 0,5...2 %, **Reibwerte μ**: Stahl: ca. 0,60 | PE: ca. 0,35 | HDPE: ca. 0,30

PU85A blau, Zugträger Glasfaser PU



| Artikel Nr. | Profil- abmessung mm | Material- querschnitt cm ² | ca. Gewicht kg/100 m | Gebindegröße | | Empf. Mind.- Scheiben-Ø | | Fmax/Riemen (Stoß) | |
|--------------|----------------------------|---|----------------------------|--------------|------|----------------------------|------|-----------------------|-------|
| | | | | m | ft | mm | inch | kg | lbs |
| FBBK17X19LGA | 17 x 19 | 2,13 | 25,6 | 30 | 98,4 | 260 | 10,4 | 85,2 | 187,4 |
| FBBK22X25LGA | 22 x 25 | 3,65 | 43,8 | 30 | 98,4 | 300 | 12 | 146,0 | 321,2 |

ca. 88° Shore A

Empf. Vorspannung: 0,5 - 2 %, **Reibwerte μ**: Stahl: ca. 0,60 | PE: ca. 0,35 | HDPE: ca. 0,30

PU95A beige



| Artikel Nr. | Profil- abmessung mm | Material- querschnitt cm ² | ca. Gewicht kg/100 m | Gebindegröße | | Empf. Mind.- Scheiben-Ø | | Fmax/Riemen (Stoß) | |
|-------------|----------------------------|---|----------------------------|--------------|------|----------------------------|------|-----------------------|-------|
| | | | | m | ft | mm | inch | kg | lbs |
| FBAM17X19BG | 17 x 19 | 1,95 | 23,6 | 30 | 98,4 | 200 | 8 | 97,5 | 214,5 |
| FBAM22X25BG | 22 x 25 | 3,26 | 39,1 | 30 | 98,4 | 250 | 10 | 163,0 | 358,6 |

ca. 95° Shore A

Empf. Vorspannung: 3...5 %, **Reibwerte μ**: Stahl: ca. 0,45 | PE: ca. 0,25 | HDPE: ca. 0,20

PU95A beige



| Artikel Nr. | Profil- abmessung mm | Material- querschnitt cm ² | ca. Gewicht kg/100 m | Gebindegröße | | Empf. Mind.- Scheiben-Ø | | Fmax/Riemen (Stoß) | |
|-------------|----------------------------|---|----------------------------|--------------|------|----------------------------|------|-----------------------|-------|
| | | | | m | ft | mm | inch | kg | lbs |
| FBBM17X19BG | 17 x 19 | 2,13 | 25,6 | 30 | 98,4 | 210 | 8,4 | 106,5 | 234,3 |
| FBBM22X25BG | 22 x 25 | 3,65 | 43,8 | 30 | 98,4 | 260 | 10,4 | 182,5 | 401,5 |

ca. 95° Shore A

Empf. Vorspannung: 3...5 %, **Reibwerte μ**: Stahl: ca. 0,45 | PE: ca. 0,25 | HDPE: ca. 0,20

T-Profile | Shore 72 A, 76 A, 84 A, 88 A



T-Profile

T-Profile eignen sich hervorragend zum Transport diverser leichter Güter und Lebensmittel, wobei in der Regel mehrere T-Profil-Riemen nebeneinander laufen. Der integrierte Führungskeil auf der Laufseite verhindert das seitliche Verlaufen der Profile und garantiert somit einen präzisen Geradeauslauf. Das Portfolio von BEHabelt beinhaltet T-Profile in verschiedenen Geometrien, PU-Shore-Härten und Farbkombinationen.

T-Profil PU70A ultramarinblau glatt (9 x 4 mm)



ca. 76° Shore A

| Artikel Nr. | Profil-abmessung mm | Material- querschnitt cm ² | ca. Gewicht kg/100 m | Gebindegröße | | Empf. Mind.- Scheiben-Ø | | Fmax/Riemen (Stoß) | |
|-------------|------------------------|---|-------------------------|--------------|-------|----------------------------|------|-----------------------|-----|
| | | | | m | ft | mm | inch | kg | lbs |
| FBTH9X4GL | 9 x 4 | 0,23 | 2,8 | 70 | 229,6 | 25 | 1,0 | 4,5 | 9,9 |

Empf. Vorspannung: 4...8 %, **Reibwerte μ** : Stahl: ca. 0,70 | PE: ca. 0,40 | HDPE: ca. 0,35 | **FDA/EC/USDA-konform**

T-Profil PU65A ultramarinblau glatt (9,5 x 3,5 mm)



ca. 72° Shore A

| Artikel Nr. | Profil-abmessung mm | Material- querschnitt cm ² | ca. Gewicht kg/100 m | Gebindegröße | | Empf. Mind.- Scheiben-Ø | | Fmax/Riemen (Stoß) | |
|-------------|------------------------|---|-------------------------|--------------|------|----------------------------|------|-----------------------|-----|
| | | | | m | ft | mm | inch | kg | lbs |
| FBTG95X35LA | 9,5 x 3,5 | 0,20 | 2,4 | 30 | 98,4 | 20 | 0,8 | 2,9 | 6,4 |

Empf. Vorspannung: 4...8 %, **Reibwerte μ** : Stahl: ca. 0,65 | PE: ca. 0,35 | HDPE: ca. 0,30 | **FDA/EC/USDA-konform**

T-Profil PU80A ultramarinblau glatt (9,5 x 3,5 mm)



ca. 84° Shore A

| Artikel Nr. | Profil-abmessung mm | Material- querschnitt cm ² | ca. Gewicht kg/100 m | Gebindegröße | | Empf. Mind.- Scheiben-Ø | | Fmax/Riemen (Stoß) | |
|-------------|------------------------|---|-------------------------|--------------|------|----------------------------|------|-----------------------|------|
| | | | | m | ft | mm | inch | kg | lbs |
| FBTJ95X35L | 9,5 x 3,5 | 0,20 | 2,4 | 30 | 98,4 | 30 | 1,2 | 5,2 | 11,4 |

Empf. Vorspannung: 4...8 %, **Reibwerte μ** : Stahl: ca. 0,65 | PE: ca. 0,35 | HDPE: ca. 0,30 | **FDA/EC/USDA-konform**

T-Profil PU85A ultramarinblau glatt (9,5 x 3,5 mm)



ca. 88° Shore A

| Artikel Nr. | Profil-abmessung mm | Material- querschnitt cm ² | ca. Gewicht kg/100 m | Gebindegröße | | Empf. Mind.- Scheiben-Ø | | Fmax/Riemen (Stoß) | |
|-------------|------------------------|---|-------------------------|--------------|------|----------------------------|------|-----------------------|------|
| | | | | m | ft | mm | inch | kg | lbs |
| FBTK95X35L | 9,5 x 3,5 | 0,20 | 2,4 | 30 | 98,4 | 50 | 2,0 | 6,0 | 13,2 |

Empf. Vorspannung: 3...6 %, **Reibwerte μ** : Stahl: ca. 0,65 | PE: ca. 0,35 | HDPE: ca. 0,30 | **FDA/EC/USDA-konform**

T-Profil PU80A ultramarinblau glatt (10 x 4,5 mm)



ca. 84° Shore A

| Artikel Nr. | Profil- abmessung mm | Material- querschnitt cm ² | ca. Gewicht kg/100 m | Gebindegröße | | Empf. Mind.- Scheiben-∅ | | Fmax/Riemen (Stoß) | |
|--------------|----------------------------|---|-------------------------|--------------|------|----------------------------|------|-----------------------|------|
| | | | | m | ft | mm | inch | kg | lbs |
| FBT12X45X10L | 10 x 4,5 | 0,27 | 3,3 | 30 | 98,4 | 40 | 1,6 | 8,1 | 17,8 |

Empf. Vorspannung: 4...8 %, **Reibwerte** μ : Stahl: ca. 0,65 | PE: ca. 0,35 | HDPE: ca. 0,30 | **FDA/EC/USDA-konform**

T-Profil PU80A ultramarinblau glatt (15 x 5 mm)



ca. 84° Shore A

| Artikel Nr. | Profil- abmessung mm | Material- querschnitt cm ² | ca. Gewicht kg/100 m | Gebindegröße | | Empf. Mind.- Scheiben-∅ | | Fmax/Riemen (Stoß) | |
|-------------|----------------------------|---|-------------------------|--------------|-----|----------------------------|------|-----------------------|------|
| | | | | m | ft | mm | inch | kg | lbs |
| FBTJ15X5L | 15 x 5 | 0,40 | 4,8 | 50 | 164 | 40 | 1,6 | 9,6 | 21,1 |

Empf. Vorspannung: 4...8 %, **Reibwerte** μ : Stahl: ca. 0,65 | PE: ca. 0,35 | HDPE: ca. 0,30 | **FDA/EC/USDA-konform**

3L T-Top PU80A orange glatt (14,3 x 7,5 mm)



ca. 84° Shore A

| Artikel Nr. | Profil- abmessung mm | Material- querschnitt cm ² | ca. Gewicht kg/100 m | Gebindegröße | | Empf. Mind.- Scheiben-∅ | | Fmax/Riemen (Stoß) | |
|-------------|----------------------------|---|-------------------------|--------------|-------|----------------------------|------|-----------------------|------|
| | | | | ft | (m) | mm | inch | kg | lbs |
| FBTJ142X750 | 14,3 x 7,5 | 0,72 | 8,7 | 100 | 30,48 | 80 | 3,1 | 17,3 | 38,1 |

Empf. Vorspannung: 3...6 %, **Reibwerte** μ : Stahl: ca. 0,65 | PE: ca. 0,35 | HDPE: ca. 0,30 | **FDA/EC/USDA-konform**

Crown Top PU80A orange glatt (14,3 x 6,3 mm)



ca. 84° Shore A

| Artikel Nr. | Profil- abmessung mm | Material- querschnitt cm ² | ca. Gewicht kg/100 m | Gebindegröße | | Empf. Mind.- Scheiben-∅ | | Fmax/Riemen (Stoß) | |
|--------------|----------------------------|---|-------------------------|--------------|-------|----------------------------|------|-----------------------|------|
| | | | | ft | (m) | mm | inch | kg | lbs |
| FBTJ143X630G | 14,3 x 6,3 | 0,58 | 7,0 | 100 | 30,48 | 80 | 3,1 | 13,9 | 30,6 |

Empf. Vorspannung: 3...6 %, **Reibwerte** μ : Stahl: ca. 0,65 | PE: ca. 0,35 | HDPE: ca. 0,30 | **FDA/EC/USDA-konform**

T-Profil PU80A halbrund orange glatt (19,2 x 5,5 mm)



ca. 84° Shore A

| Artikel Nr. | Profil- abmessung mm | Material- querschnitt cm ² | ca. Gewicht kg/100 m | Gebindegröße | | Empf. Mind.- Scheiben-∅ | | Fmax/Riemen (Stoß) | |
|--------------|----------------------------|---|-------------------------|--------------|------|----------------------------|------|-----------------------|------|
| | | | | m | ft | mm | inch | kg | lbs |
| FBTJ192X550G | 19,2 x 5,5 | 0,65 | 7,8 | 30 | 98,4 | 40 | 1,6 | 15,6 | 34,3 |

Empf. Vorspannung: 3...6 %, **Reibwerte** μ : Stahl: ca. 0,65 | PE: ca. 0,35 | HDPE: ca. 0,30 | **FDA/EC/USDA-konform**

T-Profil PU75A himmelblau glatt (8 x 5 mm)



ca. 80° Shore A

| Artikel Nr. | Profil- abmessung mm | Material- querschnitt cm ² | ca. Gewicht kg/100 m | Gebindegröße | | Empf. Mind.- Scheiben-Ø | | Fmax/Riemen (Stoß) | |
|--------------|----------------------------|---|-------------------------|--------------|-----|----------------------------|------|-----------------------|------|
| | | | | m | ft | mm | inch | kg | lbs |
| FBSP75A8X5HI | 8 x 5 | 0,25 | 3,1 | 40 | 131 | 30 | 1,2 | 6,0 | 13,2 |

Empf. Vorspannung: 4...8 %, **Reibwerte μ** : Stahl: ca. 0,70 | PE: ca. 0,40 | HDPE: ca. 0,35 | **FDA/EC/USDA-konform**

T-Profil PU85A saphirblau glatt / gerillt (LGD)** (25 x 5 mm)

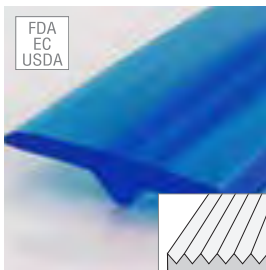

ca. 88° Shore A

| Artikel Nr. | Profil- abmessung mm | Material- querschnitt cm ² | ca. Gewicht kg/100 m | Gebindegröße | | Empf. Mind.- Scheiben-Ø | | Fmax/Riemen (Stoß) | |
|-----------------------|----------------------------|---|-------------------------|--------------|------|----------------------------|------|-----------------------|------|
| | | | | m | ft | mm | inch | kg | lbs |
| FBSP85A25X5B | 25 x 5 | 0,59 | 7,3 | 30 | 98,4 | 50 | 2,0 | 15,2 | 33,4 |
| FBTK25X5LGA (gerillt) | 25 x 5 | 0,59 | 7,3 | 30 | 98,4 | 50 | 2,0 | 15,2 | 33,4 |

**Längsrillen (LGD)

Empf. Vorspannung: 3...6 %, **Reibwerte μ** : Stahl: ca. 0,60 | PE: ca. 0,35 | HDPE: ca. 0,30 | **FDA/EC/USDA-konform**

T-Profil PU85A grün oder weiß geprägt (EFI) / glatt (25 x 5 mm)

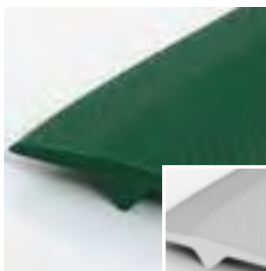

● ○ auch glatt erhältlich

ca. 88° Shore A

| Artikel Nr. | Profil- abmessung mm | Material- querschnitt cm ² | ca. Gewicht kg/100 m | Gebindegröße | | Empf. Mind.- Scheiben-Ø | | Fmax/Riemen (Stoß) | |
|---------------------------------|----------------------------|---|-------------------------|--------------|-----|----------------------------|------|-----------------------|------|
| | | | | m | ft | mm | inch | kg | lbs |
| FBTK25X5GW01 (grün, geprägt) | 25 x 5 | 0,58 | 7,0 | 50 | 164 | 50 | 2,0 | 16,0 | 35,2 |
| FBSP85A25X5 (grün, glatt) | 25 x 5 | 0,58 | 7,0 | 50 | 164 | 50 | 2,0 | 16,0 | 35,2 |
| FBTK25X5WW01 (weiß, geprägt) | 25 x 5 | 0,58 | 7,0 | 50 | 164 | 50 | 2,0 | 16,0 | 35,2 |
| FBSP85A25X5A (weiß, glatt) | 25 x 5 | 0,58 | 7,0 | 50 | 164 | 50 | 2,0 | 16,0 | 35,2 |

Empf. Vorspannung: 3...6 %, **Reibwerte μ** : Stahl: ca. 0,60 | PE: ca. 0,35 | HDPE: ca. 0,30

T-Profil PU85A weiß oder saphirblau (20 x 8 mm)



ca. 88° Shore A

| Artikel Nr. | Profil- abmessung mm | Material- querschnitt cm ² | ca. Gewicht kg/100 m | Gebindegröße | | Empf. Mind.- Scheiben-Ø | | Fmax/Riemen (Stoß) | |
|-----------------------------|----------------------------|---|-------------------------|--------------|------|----------------------------|------|-----------------------|------|
| | | | | m | ft | mm | inch | kg | lbs |
| FBSP85A20X8W (weiß) | 20x8 | 0,83 | 10,0 | 30 | 98,4 | 100 | 4,0 | 21,4 | 47,1 |
| FBSP85A20X8 (saphirblau) | 20x8 | 0,83 | 10,0 | 30 | 98,4 | 100 | 4,0 | 21,4 | 47,1 |

Empf. Vorspannung: 3...6 %, **Reibwerte μ** : Stahl: ca. 0,60 | PE: ca. 0,35 | HDPE: ca. 0,30 | **FDA/EC/USDA-konform**



Profile für Pommes Frites / Kartoffelstreifen

Profile zur Unterstützung der automatischen Mängelbeseitigung bei Kartoffelstreifen (Pommes Frites). Hergestellt aus speziellem hydrolysebeständigem PU für eine längere Lebensdauer und geringere Bakterienbildung in feuchter Umgebung. Die schmutzabweisende Materialmischung reduziert Verfärbungen und verbessert die Optik. Hochwertiges PU sorgt für starke Schweißnähte.

U-Profil PU85A milchig glatt



| Artikel Nr. | Profil-abmessung mm | Material- querschnitt cm ² | ca. Gewicht kg/100 m | Gebindegröße ft | Empf. Mind.- Scheiben-Ø | | Fmax/Riemen (Stoß) | |
|--------------|------------------------|---|-------------------------|--------------------|----------------------------|------|-----------------------|------|
| | | | | | mm | inch | kg | lbs |
| FBSP85A180S1 | 18 x 11,8 | 1,70 | 20,0 | 1 x 30`5`` / St. | 120 | 4,7 | 43,9 | 96,6 |
| FBSP85A180S6 | 18 x 11,8 | 1,70 | 20,0 | 6 x 30`5`` / St. | 120 | 4,7 | 43,9 | 96,6 |

ca. 88° Shore A

Empf. Vorspannung: 3...6 %, **Reibwerte** μ : Stahl: ca. 0,60 | PE: ca. 0,35 | HDPE: ca. 0,30 | **FDA/EC/USDA-konform**

Quadrat-Profil PU85A milchig glatt



| Artikel Nr. | Profil-abmessung mm | Material- querschnitt cm ² | ca. Gewicht kg/100 m | Gebindegröße ft | Empf. Mind.- Scheiben-Ø | | Fmax/Riemen (Stoß) | |
|--------------|------------------------|---|-------------------------|--------------------|----------------------------|------|-----------------------|------|
| | | | | | mm | inch | kg | lbs |
| FBSP85A118S1 | 11,8 x 11,8 | 1,39 | 16,7 | 1 x 30`5`` / St. | 120 | 4,7 | 35,9 | 79,0 |
| FBSP85A118S6 | 11,8 x 11,8 | 1,39 | 16,7 | 6 x 30`5`` / St. | 120 | 4,7 | 35,9 | 79,0 |

ca. 88° Shore A

Empf. Vorspannung: 3...6 %, **Reibwerte** μ : Stahl: ca. 0,60 | PE: ca. 0,35 | HDPE: ca. 0,30 | **FDA/EC/USDA-konform**



Profile für Mais und ähnliches

Spezielles Profil für Schälmaschinen. Durch die mittige Vertiefung wird das Fördergut zentriert und genau positioniert zur weiteren Verarbeitung transportiert.

Corn belt PU80A orange glatt ohne / mit Kerbung



| Artikel Nr. | Profil-abmessung mm | Material- querschnitt cm ² | ca. Gewicht kg/100 m | Gebindegröße | | Empf. Mind.- Scheiben-Ø | | Fmax/Riemen (Stoß) | |
|--------------|------------------------|---|-------------------------|--------------|-------|----------------------------|------|-----------------------|-------|
| | | | | ft | (m) | mm | inch | kg | lbs |
| FBSJ8X330G** | 33 x 8 | 1,9 | 22,8 | 100 | 30,48 | 50 | 2,0 | 45,6 | 100,3 |
| FBSJ8X330GA | 33 x 8 | 1,9 | 22,8 | 100 | 30,48 | 50 | 2,0 | 45,6 | 100,3 |

ca. 84° Shore A

Empf. Vorspannung: 3...6 %, **Reibwerte** μ : Stahl: ca. 0,65 | PE: ca. 0,35 | HDPE: ca. 0,30 | **FDA/EC/USDA-konform**



Spreizanwendungen

In Spreizanwendungen ermöglichen diese Profile das Auseinanderziehen von Produktsträngen, z.B. in der Süßwarenindustrie. Durch die gezielte Auswahl von Material und Shore-Härte kann die Ablösefreudigkeit spezifischer Produkte verbessert werden.

PU80A orange 3-rillig



ca. 84° Shore A

| Artikel Nr. | Profil-abmessung mm | Material- querschnitt cm ² | ca. Gewicht kg/100 m | Gebindegröße | | Empf. Mind.- Scheiben-Ø | | Fmax/Riemen (Stoß) | |
|-------------|------------------------|---|----------------------------|--------------|-------|----------------------------|------|-----------------------|-------|
| | | | | ft | (m) | mm | inch | kg | lbs |
| FBSI17BOGR3 | 17 x 11 (B) | 1,46 | 18,0 | 100 | 30,48 | 110 | 4,3 | 43,8 | 96,4 |
| FBSI22COGR3 | 22 x 14 (C) | 2,40 | 29,0 | 100 | 30,48 | 150 | 5,9 | 72,0 | 158,4 |

Empf. Vorspannung: 4...8 %, **Reibwerte μ** : Stahl: ca. 0,65 | PE: ca. 0,35 | HDPE: ca. 0,30 | **FDA/EC/USDA-konform**

PU85A (15 x 10 mm) saphirblau



ca. 88° Shore A

| Artikel Nr. | Profil-abmessung mm | Material- querschnitt cm ² | ca. Gewicht kg/100 m | Gebinde- größe | | Empf. Mind.- Scheiben-Ø | | Fmax/Riemen (Stoß) | |
|-------------|------------------------|---|----------------------------|-------------------|-------|----------------------------|------|-----------------------|------|
| | | | | ft | (m) | mm | inch | kg | lbs |
| FBSK15X10LG | 15 x 10 | 1,2 | 14 | 100 | 30,48 | 100 | 3,9 | 41,0 | 90,2 |

Empf. Vorspannung 4...8 %, **Reibwerte μ** : Stahl: ca. 0,60 | PE: ca. 0,35 | HDPE: ca. 0,30

PU95A (12 x 8 mm) beige



ca. 95° Shore A

| Artikel Nr. | Profil-abmessung mm | Material- querschnitt cm ² | ca. Gewicht kg/100 m | Gebinde- größe | | Empf. Mind.- Scheiben-Ø | | Fmax/Riemen (Stoß) | |
|-------------|------------------------|---|----------------------------|-------------------|------|----------------------------|------|-----------------------|------|
| | | | | m | (ft) | mm | inch | kg | lbs |
| FBSM12X8BG | 12 x 8 | 0,67 | 7,9 | 50 | 164 | 120 | 4,7 | 32,7 | 71,9 |

Empf. Vorspannung 3...5 %, **Reibwerte μ** : Stahl: ca. 0,45 | PE: ca. 0,25 | HDPE: ca. 0,20

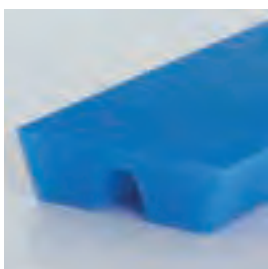

Bitte beachten Sie auch weitere Parallelkeilriemen auf Seite 39.

PU80A Keilriemen ultramarinblau (10 x 8 mm)

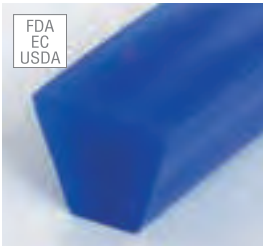

ca. 84° Shore A

| Artikel Nr. | Profil- abmessung mm | Material- querschnitt cm ² | ca. Gewicht kg/100 m | Gebindegröße | | Empf. Mind.- Scheiben-Ø | | Fmax/Riemen (Stoß) | |
|-------------|----------------------------|---|----------------------------|--------------|-----|----------------------------|------|-----------------------|------|
| | | | | m | ft | mm | inch | kg | lbs |
| FBKJ10X8BGA | 10 x 8 | 0,58 | 6,9 | 100 | 328 | 80 | 3,1 | 18,6 | 40,9 |

Empf. Vorspannung: 3...6 %, **Reibwerte μ** : Stahl: ca. 0,65 | PE: ca. 0,35 | HDPE: ca. 0,30 | **FDA/EC/USDA-konform**

PU85A Keilriemen ultramarinblau (10 x 8 mm), Zugträger Aramid



ca. 88° Shore A

| Artikel Nr. | Profil- abmessung mm | Material- querschnitt cm ² | ca. Gewicht kg/100 m | Gebindegröße | | Empf. Mind.- Scheiben-Ø | | Fmax/Riemen (Stoß) | |
|-------------|----------------------------|---|----------------------------|--------------|-----|----------------------------|------|-----------------------|------|
| | | | | m | ft | mm | inch | kg | lbs |
| FBKK10X8LGA | 10 x 8 | 0,58 | 6,9 | 50 | 164 | 85 | 3,3 | 19,9 | 43,8 |

Empf. Vorspannung: 0,5...2 %, **Reibwerte μ** : Stahl: ca. 0,60 | PE: ca. 0,35 | HDPE: ca. 0,30 | **FDA/EC/USDA-konform**



Größensortierung von Obst und Gemüse

Dies ist nur ein Beispiel für die Verwendung der Sonderprofile aus dem BEHAbelt Produktportfolio. Dank unserer langjährigen Erfahrung und des eigenen Werkzeugbaus können wir Kunden- und Anwendungsspezifische Profile innerhalb kürzester Zeit realisieren.

PU80A Pear Profile (28 x 29 mm) weiß Zugträger Polyester



ca. 84° Shore A

| Artikel Nr. | Profil- abmessung mm | Material- querschnitt cm ² | ca. Gewicht kg/100 m | Gebindegröße | | Empf. Mind.- Scheiben-Ø | | Fmax/Riemen (Stoß) | |
|-------------|----------------------------|---|----------------------------|--------------|-----|----------------------------|------|-----------------------|-----|
| | | | | m | ft | mm | inch | kg | lbs |
| FBSJ28X29WG | 28 x 29 | 5,1 | 61 | 30,48 | 100 | 350 | 13,8 | 163,6 | 360 |

Empf. Vorspannung: 0,5...2 %, **Reibwerte μ** : Stahl: ca. 0,65 | PE: ca. 0,35 | HDPE: ca. 0,30 | **FDA/EC/USDA-konform**

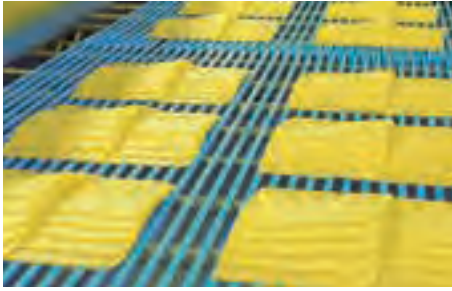

Slicer

Für Slicer-Anwendungen und die nachgelagerten Zuführstrecken hat BEHAbelt verschiedene Produktoptionen im Sortiment. Je nach Transportgut können extrudierte Rundriemen, Keilriemen oder T-Profile, mit speziellen Materialeigenschaften und Oberflächenstrukturen eingesetzt werden. Die Keilriemen mit gewölbter Oberfläche haben sich besonders beim Transport von geschnittenem Käse bewährt.

PU75A ultramarinblau glatt mit gewölbter Oberfläche



ca. 80° Shore A

| Artikel Nr. | Profil- abmessung mm | Material- querschnitt cm ² | ca. Gewicht kg/100 m | Gebindegröße | | Empf. Mind.- Scheiben-Ø | | Fmax/Riemen (Stoß) | |
|--------------|----------------------------|---|-------------------------|--------------|-----|----------------------------|------|-----------------------|------|
| | | | | m | ft | mm | inch | kg | lbs |
| FBSP75A0865U | 8 x 6,5 (M) | 0,39 | 4,6 | 50 | 164 | 40 | 1,6 | 10,0 | 22,0 |

Empf. Vorspannung: 4...8 %, **Reibwerte μ** : Stahl: ca. 0,70 | PE: ca. 0,40 | HDPE: ca. 0,35 | **FDA/EC/USDA-konform**

PU80A ultramarinblau glatt mit gewölbter Oberfläche



ca. 84° Shore A

| Artikel Nr. | Profil- abmessung mm | Material- querschnitt cm ² | ca. Gewicht kg/100 m | Gebindegröße | | Empf. Mind.- Scheiben-Ø | | Fmax/Riemen (Stoß) | |
|--------------|----------------------------|---|-------------------------|--------------|-----|----------------------------|------|-----------------------|------|
| | | | | m | ft | mm | inch | kg | lbs |
| FBSP80A0865U | 8 x 6,5 (M) | 0,39 | 4,6 | 50 | 164 | 50 | 2,0 | 11,0 | 24,2 |

Empf. Vorspannung: 4...8 %, **Reibwerte μ** : Stahl: ca. 0,65 | PE: ca. 0,35 | HDPE: ca. 0,30 | **FDA/EC/USDA-konform**

PU85A ultramarinblau glatt mit gewölbter Oberfläche



ca. 88° Shore A

| Artikel Nr. | Profil- abmessung mm | Material- querschnitt cm ² | ca. Gewicht kg/100 m | Gebindegröße | | Empf. Mind.- Scheiben-Ø | | Fmax/Riemen (Stoß) | |
|--------------|----------------------------|---|-------------------------|--------------|-----|----------------------------|------|-----------------------|------|
| | | | | m | ft | mm | inch | kg | lbs |
| FBSP85A0865U | 8 x 6,5 (M) | 0,39 | 4,6 | 50 | 164 | 55 | 2,2 | 13,2 | 29,0 |

Empf. Vorspannung: 4...8 %, **Reibwerte μ** : Stahl: ca. 0,60 | PE: ca. 0,30 | HDPE: ca. 0,25 | **FDA/EC/USDA-konform**



Baustoffindustrie

Für den Transport von schweren und abrasiven Baustoffen garantieren unsere Keilriemen eine hohe Abriebfestigkeit und lange Lebensdauer. Neben der guten Temperaturbeständigkeit, können diese Riemen, wie alle BEHAbelt-Produkte, schnell und einfach verschweißt werden und sind sowohl mit als auch ohne Zugträger erhältlich. Zusätzlich bieten wir Ihnen viele Beschichtungen (siehe Seite 38) für unterschiedlichste Anwendungen.

PU90A T-Keilprofil rot, Zugträger Aramid

gezahnte Ausführung möglich 



ca. 92° Shore A

| Artikel Nr. | Profil-abmessung mm | Material- querschnitt cm ² | ca. Gewicht kg/100 m | Gebindegröße | | Empf. Mind.- Scheiben-Ø | | Fmax/Riemen (Stoß) | |
|--------------|------------------------|---|----------------------------|--------------|------|----------------------------|------|-----------------------|-------|
| | | | | m | ft | mm | inch | kg | lbs |
| FBSL17X13X25 | 17 x 13 x 25 | 1,88 | 23 | 50 | 164 | 210 | 8,3 | 90,2 | 198,4 |
| FBSL22X16X25 | 22 x 16 x 25 | 2,82 | 34 | 30 | 98,4 | 280 | 11,0 | 135,4 | 297,9 |

Empf. Vorspannung: 0,5...2 %, **Reibwerte** μ : Stahl: ca. 0,50 | PE: ca. 0,30 | HDPE: ca. 0,25

TPE55D Keilprofil erhöht (22 x 16 mm) beige



55° Shore D - ca. 100° Shore A

| Artikel Nr. | Profil-abmessung mm | Material- querschnitt cm ² | ca. Gewicht kg/100 m | Gebindegröße | | Empf. Mind.- Scheiben-Ø | | Fmax/Riemen (Stoß) | |
|-------------|------------------------|---|----------------------------|--------------|-----|----------------------------|------|-----------------------|-------|
| | | | | m | ft | mm | inch | kg | lbs |
| FBSR22X16BG | 22 x 16 | 3,12 | 37 | 50 | 164 | 280 | 11,0 | 299,5 | 659,9 |

Empf. Vorspannung: 2...4 %, **Reibwerte** μ : Stahl: ca. 0,35 | PE: ca. 0,20 | HDPE: ca. 0,15 | **FDA/EC/USDA-konform**

PU80A und PU85A Doppelkeil schwarz (17 x 13,5 mm)

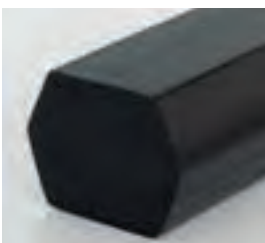

ca. 84° Shore A

ca. 88° Shore A

| Artikel Nr. | Profil-abmessung mm | Material- querschnitt cm ² | ca. Gewicht kg/100 m | Gebinde- größe | | Empf. Mind.- Scheiben-Ø | | Fmax/Riemen (Stoß) | |
|-------------|------------------------|---|----------------------------|-------------------|-----|----------------------------|------|-----------------------|-------|
| | | | | m | ft | mm | inch | kg | lbs |
| FBSJ17X13SG | 17 x 13,5 | 1,92 | 2,3 | 50 | 164 | 150 | 5,9 | 61,6 | 135,5 |
| FBSK17X13SG | 17 x 13,5 | 1,92 | 2,3 | 50 | 164 | 160 | 6,3 | 69,7 | 153,3 |

Empf. Vorspannung: 3...6 %, **Reibwerte** μ : Stahl: ca. 0,65 | PE: ca. 0,35 | HDPE: ca. 0,30

Empf. Vorspannung: 3...6 %, **Reibwerte** μ : Stahl: ca. 0,60 | PE: ca. 0,30 | HDPE: ca. 0,25



Logistik – Rollenförderer

Diese Sonderprofile haben optimierte Materialeigenschaften für den zuverlässigen Einsatz in Rollenförderern; sei es als Tangentialantrieb, als Rolle-zu-Rolle-Antrieb oder als gekreuztem Antrieb.

Beachten Sie hierzu bitte auch unser Rundriemen-Programm ab Seite 14.

PU75A **plus** Keilrippenriemen, orange



-30°C
LOW

| Artikel Nr. | Bezeichnung | Profil-abmessung mm | Material- querschnitt cm ² | ca. Gewicht kg/100 m | Gebinde- größe | | Empf. Mind.- Scheiben-Ø | | Fmax/Riemen (Stoß) | |
|-------------|-------------|------------------------|---|----------------------------|-------------------|-----|----------------------------|------|-----------------------|------|
| | | | | | m | ft | mm | inch | kg | lbs |
| FBPVIPJ20 | PJ2 | 4,8 x 4 | 0,16 | 1,96 | 200 | 656 | 30 | 1,2 | 7,2 | 15,8 |
| FBPVIPJ30 | PJ3 | 7 x 4 | 0,24 | 2,93 | 200 | 656 | 30 | 1,2 | 10,5 | 23,1 |
| FBPVIPJ40 | PJ4 | 9,3 x 4 | 0,32 | 3,92 | 200 | 656 | 30 | 1,2 | 14,4 | 31,7 |

ca. 80° Shore A

Empf. Vorspannung: 3...6 %, **Reibwerte** μ : Stahl: ca. 0,70 | PE: ca. 0,40 | HDPE: ca. 0,35

PU85A **plus** Keilrippenriemen ultramarinblau



LOW

| Artikel Nr. | Bezeichnung | Profil-abmessung mm | Material- querschnitt cm ² | ca. Gewicht kg/100 m | Gebinde- größe | | Empf. Mind.- Scheiben-Ø | | Fmax/Riemen (Stoß) | |
|-------------|-------------|------------------------|---|----------------------------|-------------------|-----|----------------------------|------|-----------------------|------|
| | | | | | m | ft | mm | inch | kg | lbs |
| FBPVKPJ2L | PJ2 | 4,8 x 4 | 0,16 | 1,96 | 200 | 656 | 40 | 1,6 | 10,3 | 22,7 |
| FBPVKPJ3L | PJ3 | 7 x 4 | 0,24 | 2,93 | 200 | 656 | 40 | 1,6 | 15,0 | 33,1 |
| FBPVKPJ4L | PJ4 | 9,3 x 4 | 0,32 | 3,92 | 200 | 656 | 40 | 1,2 | 20,6 | 45,4 |

ca. 88° Shore A

Empf. Vorspannung: 3...6 %, **Reibwerte** μ : Stahl: ca. 0,60 | PE: ca. 0,30 | HDPE: ca. 0,25

TPE55D *bluepower* glatt



FDA
EC
USDA

| Artikel Nr. | Profil- abmessung mm | Material- querschnitt cm ² | ca. Gewicht kg/100 m | Gebindegröße | | Empf. Mind.- Scheiben-Ø | | Fmax/Riemen (Stoß) | |
|--------------|----------------------------|---|----------------------------|--------------|-----|----------------------------|------|-----------------------|-------|
| | | | | m | ft | mm | inch | kg | lbs |
| FBKBLP17113W | 17 x 11,3 | 1,49 | 18,0 | 50 | 164 | 175 | 7,0 | 119,2 | 262,2 |
| FBKBLP1711W2 | 17 x 11,3 | 1,49 | 18,0 | 100 | 328 | 175 | 7,0 | 119,2 | 262,2 |

55° Shore D · ca. 100° Shore A

Empf. Vorspannung: 2...4 %, **Reibwerte** μ : Stahl: ca. 0,35 | PE: ca. 0,20 | HDPE: ca. 0,15 | **FDA/EC/USDA-konform**

TPE55D *bluepower* glatt, Zugträger Polyester



FDA
EC
USDA

| Artikel Nr. | Profil- abmessung mm | Material- querschnitt cm ² | ca. Gewicht kg/100 m | Gebinde- größe | | Empf. Mind.- Scheiben-Ø | | Fmax/Riemen (Stoß) | | Fmax/Riemen (Überlapp) | |
|--------------|----------------------------|---|----------------------------|-------------------|-----|----------------------------|------|-----------------------|-------|---------------------------|-------|
| | | | | m | ft | mm | inch | kg | lbs | kg | lbs |
| FBKBLP1711W3 | 17 x 11,3 | 1,49 | 18,0 | 100 | 328 | 180 | 7,1 | 119,2 | 262,2 | 150,0 | 330,0 |

55° Shore D · ca. 100° Shore A

Empf. Vorspannung: 0,5...2 %, **Reibwerte** μ : Stahl: ca. 0,35 | PE: ca. 0,20 | HDPE: ca. 0,15 | **FDA/EC/USDA-konform**

TPE55D beige glatt mit Schräge



| Artikel Nr. | Profil- abmessung mm | Material- querschnitt cm ² | ca. Gewicht kg/100 m | Gebindegröße | | Empf. Mind.- Scheiben-Ø | | Fmax/Riemen (Stoß) | |
|--------------|----------------------------|---|----------------------------|--------------|-----|----------------------------|------|-----------------------|-------|
| | | | | m | ft | mm | inch | kg | lbs |
| FBKH55D17115 | 17 x 11,4 | 1,45 | 18,0 | 100 | 328 | 175 | 7,0 | 116,0 | 255,2 |

55° Shore D · ca. 100° Shore A

Empf. Vorspannung: 2...4 %, **Reibwerte** μ : Stahl: ca. 0,35 | PE: ca. 0,20 | HDPE: ca. 0,15 | **FDA/EC/USDA-konform**

TPE55D beige glatt mit Schräge, Zugträger Polyester



| Artikel Nr. | Profil- abmessung mm | Material- querschnitt cm ² | ca. Gewicht kg/100 m | Gebinde- größe | | Empf. Mind.- Scheiben-Ø | | Fmax/Riemen (Stoß) | | Fmax/Riemen (Überlapp) | |
|--------------|----------------------------|---|----------------------------|-------------------|-----|----------------------------|------|-----------------------|-------|---------------------------|-------|
| | | | | m | ft | mm | inch | kg | lbs | kg | lbs |
| FBKS17115BGA | 17 x 11,4 | 1,45 | 18,0 | 100 | 328 | 180 | 7,1 | 116,0 | 255,2 | 150,0 | 330,0 |

55° Shore D · ca. 100° Shore A

Empf. Vorspannung: 0,5...2 %, **Reibwerte** μ : Stahl: ca. 0,35 | PE: ca. 0,20 | HDPE: ca. 0,15 | **FDA/EC/USDA-konform**

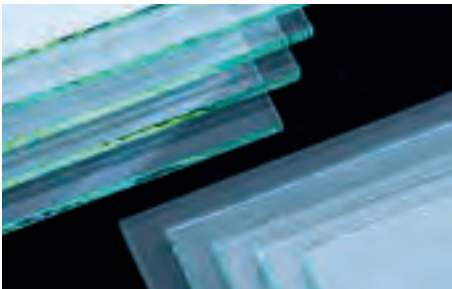

Glasiindustrie

Das spezielle „Wing Top“-Profil eignet sich hervorragend zum schonenden Transport von Flachglas oder ähnlichen Plattenwaren.

Wing Top PU80A orange glatt



| Artikel Nr. | Profil- abmessung mm | Material- querschnitt cm ² | ca. Gewicht kg/100 m | Gebinde- größe | | Empf. Mind.- Scheiben-Ø | | Fmax/Riemen (Stoß) | |
|-------------|----------------------------|---|----------------------------|-------------------|-------|----------------------------|------|-----------------------|------|
| | | | | ft | (m) | mm | inch | kg | lbs |
| FBSI17X100G | 17 x 11 x 16,5 | 1,56 | 18,7 | 100 | 30,48 | 125 | 4,9 | 35,1 | 77,2 |

ca. 84° Shore A

Empf. Vorspannung: 3...6 %, **Reibwerte** μ : Stahl: ca. 0,65 | PE: ca. 0,35 | HDPE: ca. 0,30 | **FDA/EC/USDA-konform**

Nichts gefunden?



keine Mindestabnahmemengen

nach Ihren Vorgaben

in nur 4-8 Wochen

BEHAbelt bietet Ihnen die exklusive und schnelle Realisierung Ihres Wunschprofils oder Förderbandes!

Wenn ein Standardprofil nicht den Anforderungen Ihrer Anwendung genügt, bietet Ihnen BEHAbelt die einzigartige Möglichkeit ein kundenspezifisches Produkt zu entwickeln. Nach Ihren Vorgaben und Ihrem Design!

Nennen Sie uns Ihren Anwendungsfall!

Durch unseren modern eingerichteten und hausinternen Werkzeugbau sind wir in der Lage, Sonderprofile in kürzester Zeit für Sie zu fertigen. Auf Seite 124 finden Sie das Formular „Technische Anfrage“; es hilft die wichtigsten Informationen hierfür zusammenzutragen.

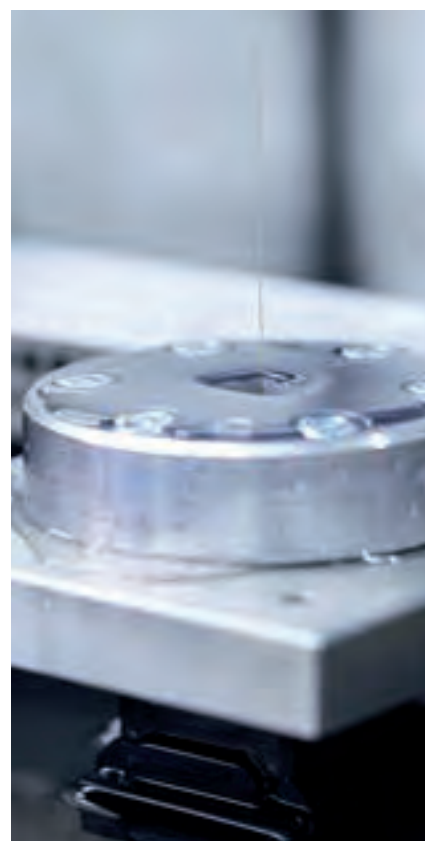

REALISIERUNG IN NUR 4-8 WOCHEN

- langjährige Erfahrung, hauseigener Werkzeugbau, individuelle Beratung
- Entwicklung kundenspezifischer Profile und Bänder
- Speziell auf Ihre Anwendung angepasst
- Speziell nach Ihrem Design

WIRTSCHAFTLICHE VORTEILE

- Exklusivität/Sicherung des After Sales Marktes
- Materialkombination
- Optimierung Ihrer Anwendung durch das perfekte Profil
- erhöhte Lebensdauer und Funktionalität
- passende Schweißtechnik



ELASTISCHE MONOLITHISCHE TRANSPORTBÄNDER

| | |
|---|----|
| Anwendungen, Industrien, Produkteigenschaften | 56 |
| Übersicht verfügbarer Bandstrukturen..... | 59 |
| Tabellenaufbau (Legende)..... | 60 |
| Elastische monolithische Transportbänder bis 750 mm | 61 |
| Transportbänder für die Logistik | 64 |
| Elastische monolithische Flachbänder 360 mm | 73 |
| Elastische monolithische Flachbänder 140 mm | 73 |
| Schweißelektroden | 86 |

Elastische monolithische Transportbänder

BEHAbelt möchte seinen Kunden stets hochwertige, innovative Lösungen anbieten. Es gibt bereits eine große Auswahl an Transportbändern und Design-Varianten, jedoch ergeben sich durch die stetig wachsende Automatisierung von industriellen Produktionsprozessen und Verarbeitungsmaschinen immer neue Herausforderungen. Nur wenn alle Maschinenkomponenten mit ihren Produkteigenschaften Schritt halten, werden tatsächliche Fortschritte in Bezug auf Effizienz, Kapazität und Sicherheit erzielt.

Hierbei leisten die neuen, elastischen monolithischen Transportbänder von BEHAbelt einen entscheidenden Beitrag. Sie ermöglichen Lebensdauererweiterungen und minimieren Risiken wie Lagentrennung oder Ausfransen von Bandkanten, gegenüber herkömmlichen, beschichteten Transportbändern mit Gewebezugträgern.



Vorteile

PRODUKT-DESIGN

Keine Kontaminationsgefahr durch freiliegendes Gewebe oder durch mechanische Beschädigungen an Bandkanten
Hygiene und Unterstützung Ihres HACCP-Konzeptes
Ausgezeichnete Reinigbarkeit und Hydrolyse- u. Mikrobenbeständigkeit
Zusätzliche homogene Eigenschaften; z.B. metall- und röntgen-detektierbar, UV-C-Beständigkeit, antistatische Entladung

VERARBEITUNG

Elastizität ermöglicht einfache Vor-Ort-Stoßverschweißung
Weichere Bandtypen mittels Schnellspanner installierbar
Stoßverschweißungen sind mit einfachem Equipment möglich und sorgen dafür, dass im Schweißbereich kein Verlust der Struktur oder Homogenität bzw. Elastizität auftritt
Zubehör, wie z.B. Wellenkanten, Stollen, Keilleisten und weitere Profile lassen sich hervorragend aufschweißen

Industrien und Anwendungen

Elastische monolithische Bänder eignen sich besonders für viele Anwendungen im Transport von unverpackten Lebensmitteln. Zudem eröffnen Produktaufbau und -eigenschaften interessante Einsatzmöglichkeiten weit darüber hinaus, zum Beispiel:

INDUSTRIEN

Lebensmittel (Fisch, Fleisch, Geflügel, Obst/Gemüse, Süß- und Backwaren)
Verpackung (Food und Non-Food)
Pharmaindustrie
Logistik und Material Handling

ANWENDUNGEN

Allgemeiner Transport, Vereinzeln oder Beschleunigen
Wiegen, Sortieren, Portionieren
Beschicken, Schneiden, Kontrollieren (Metalldetektoren) und viele mehr

BEHAbelt ist führend in Kombinationsvielfalt

Wir interessieren uns sehr für die Anwendungen unserer Kunden, damit wir diese durch die Weiterentwicklung der Produktpalette und unseres Know-Hows stetig verbessern können. Die Vielfalt der Kombinationen von Oberflächen, Materialeigenschaften und Farben der monolithischen Transportbänder von BEHAbelt ist nahezu einzigartig am Markt.

Oberflächen

Derzeit erhalten Sie acht verschiedene Strukturen für die Tragseiten, die sich mit drei Strukturen für die Laufseiten kombinieren lassen. Vier dieser Strukturen (Noppen, Diamant, glatt matt und Längsrillen) sind darüber hinaus mit der einzigartigen „MICROclean“-Veredelung verfügbar.

Materialeigenschaften

BEHAbelt Transportbänder bieten zusätzlich sehr nützliche Sondereigenschaften, die sie auch für die anspruchsvollsten Transportbandanwendungen einsetzbar machen.



FDA/EC-Konformität für strukturierte Oberflächen
 FDA/EC/USDA-Konformität für glatte Oberflächen



Antistatisch ableitende Transportbänder mit hervorragenden mechanischen Eigenschaften.



Metalldetektierbare Transportbänder für ein Höchstmaß an Lebensmittelsicherheit. Diese Produkte gehören zur PU SAFE-Reihe.



Röntgendetektierbare Transportbänder für ein Höchstmaß an Lebensmittelsicherheit. Diese Produkte gehören zur PU SAFE-Reihe.



Hydrolyse-beständige Transportbänder für den Einsatz in warmen, feuchten und nassen Umgebungen.



Die mikrobebeständigen Transportbänder bieten für Mikroorganismen keinen Nährboden.



Besonders geschützt gegen UV-C-Strahlung



Einzigartige Oberflächenveredelung, die aufgrund der gerundeten Struktur optimale Ablöseigenschaften und beste Reinigbarkeit bietet.



BEHAbelt bietet Ihnen – neben den festgelegten Standardfarben – eine sehr breite Palette an individuellen Farboptionen.



Die 2-Komponenten-Herstellung ermöglicht die Kombination verschiedener Materialhärten, Eigenschaften und Farben.



Härten

BEHAbelt unterscheidet zwischen zwei Härtebereichen.

| | |
|-------------|-----------------------|
| SOFT | PU65A, PU75A, PU80A |
| HART | PU95A, TPE55D, TPE63D |

Bandstärken

Transportbänder sind in den Dicken von 1 - 4 mm verfügbar.

| | | | |
|--------|--|------|---|
| 0,9 mm |  | 2 mm |  |
| 1 mm |  | 3 mm |  |
| 1,2 mm |  | 4 mm |  |
| 1,6 mm |  | | |

METALL- UND RÖNTGEN- DETEKTIERBAR



Die Kontamination mit Fremdprodukten, wie z.B. Kunststoffpartikeln, stellt ein großes Risiko in der Lebensmittelindustrie dar.

Das Vermeiden und Erkennen solcher Vorfälle ist in der Praxis eine große Herausforderung, da im Besonderen Kunststoffteile nur schwer zu detektieren sind.

Zur Unterstützung Ihres HACCP-Systems bietet BEHAbelt nun mit seiner PU80Asafe Produktlinie optimierte Profile und Transportbänder.

Die BEHAbelt PU80Asafe PU-Förderbänder ermöglichen dank einer besonderen Rezeptur, Partikel ab einer bestimmten Dimension (entsprechend der Justierung des verwendeten Equipments) per Metall- und Röntgendetektor aus dem Fertigungsprozess auszuschleusen.

Zur Klärung der Detektionsmöglichkeiten bzgl. der kleinstmöglichen Partikelgröße in Kombination mit denen bei Ihnen vorherrschenden Prüfbedingungen, teilen sie uns bitte den in diesem Prozessabschnitt verwendeten Eisen-Prüfkugeldurchmesser mit.

Gerne besprechen wir mit Ihnen danach die weitere Vorgehensweise für weitere Detektionstest sowie die beste Vorgehensweise zur Anpassung ihres Förderabschnitts auf unsere Bandlösung.

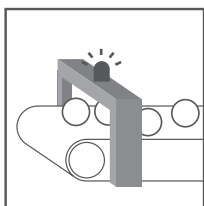

MICROclean BANDOBERFLÄCHE



Für die besonderen Anforderungen der Lebensmittelindustrie hat BEHAbelt eine neue Bandoberfläche entwickelt, die in Sachen Hygiene und schonendem Produkttransport einen neuen Standard setzt.

Die Nanostruktur der MICROclean Oberfläche erlaubt aufgrund der besonderen Oberflächengestaltung, welche nur mit einer Lupe zu erkennen ist, eine bessere und schnellere Reinigung der Bandoberfläche. Zusätzlich ergibt sich ein besseres bzw. einfacheres Ablösen der transportierten Produkte speziell bei der Übergabe des Produkts auf den nächsten Transportabschnitt. Heute werden für solche Anforderungen typischerweise anstatt der eher ungeeigneten glatten Bandstrukturen, aufgrund Produktansaugeffekten, strukturierte Bandoberflächen mit feinrauer Oberfläche oder negativer Pyramidenstruktur ausgestattet.

Die MICROclean Oberfläche als glatte Bandausführung kompensiert die Nachteile bzgl. der Reinigbarkeit solcher Bandstrukturen, was im Besonderen auch bei der Verwendung von Bandabstreifern deutlich wird.

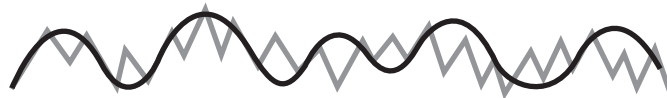

— Bandoberfläche glatt glänzend (SG)

— Bandoberfläche MICROclean glatt matt (SM)

In der Grafik wird das Wirkprinzip der MICROclean Oberfläche erläutert. Unter der Lupe betrachtet sind auch glatte Bandoberflächen nicht vollständig glatt, d.h. auch hier lässt sich eine Berg- und Tal-Struktur erkennen. Das Besondere der MICROclean Oberfläche ist die Ausformung dieser Bandstruktur mit gerundeten Strukturkanten. Diese Rundungen erlauben ein einfacheres und schnelleres Lösen von Verunreinigung (Reinigbarkeit und reduzierte Reinigungszeit) und verhindern außerdem das „Verzahnen“ der aufgelegten Produkte mit der Bandstruktur, was bei „spitzen kantigen“ Bandoberflächen oft der Fall ist.

Aufgrund der quasi nicht vorhandenen Strukturtiefe können solche Bänder auch mit 1mm Bandstärke für besonderes kleine Trommeldurchmesser und Produktübergabebedingungen verwendet werden. Die Vorteile dieser MICROclean Bandoberfläche werden bei BEHAbelt neben der Ausführung glatt matt (SM) auch als „Struktur in der Struktur“ standardmäßig in den BEHAbelt Bandoberflächen Noppen (NP) und Diamant (ID) mit angeboten.

ÜBERSICHT BANDSTRUKTUREN

Die hier dargestellten Bandstrukturen lassen sich nahezu beliebig kombinieren. Zusätzlich haben Sie die Möglichkeit individueller Farbgebung und die Hinzunahme optionaler Produkteigenschaften, wie z.B. UV-C-Beständigkeit oder antistatisch ableitend; siehe vorige Seite.

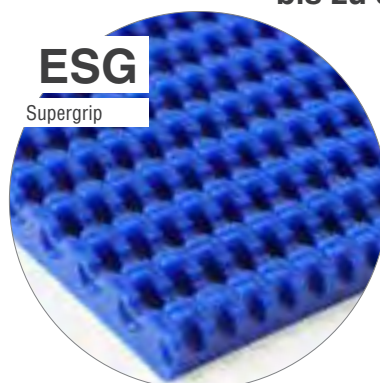
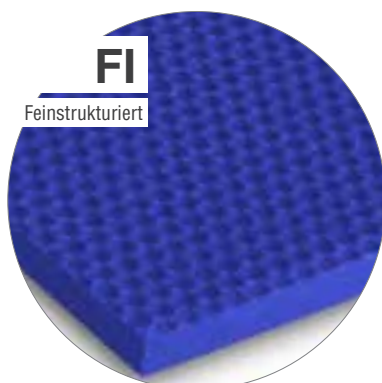
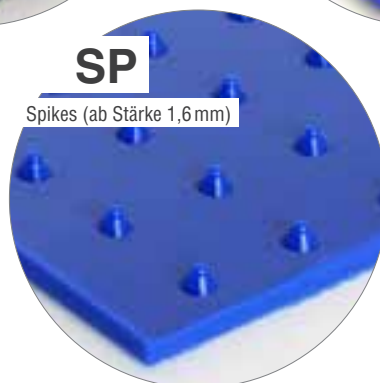

bis zu 360 mm Breite



Tabellenaufbau (Legende)

Allgemeine Erläuterung der Produkttabellen (Beispiel)

| Transportseite | Farbe | Merkmale | Qualität | Härte Shore | Bandstärke | | Gewicht* pro m ² ca. kg | Empf. Mind.- Scheiben-Ø | | Zugkraft für 1% Vorspannung | | Gebinde- größe | | Empfohlene Vorspannung |
|----------------|--------|----------------------------|----------|----------------|------------|------|--|----------------------------|------|--------------------------------|----------|-------------------|-----|---------------------------|
| | | | | | mm | inch | | mm | inch | N/mm | lbs/inch | m | ft | |
| Diamant (ID) | [Blue] | [FDA EC USDA, MICRO CLEAN] | PU95A | 95 A | 2,0 | 5/64 | 1,80 | 35 | 1,40 | 1,00 | 5,60 | 50 | 164 | 0,5-3% |
| | | | | | 3,0 | 1/8 | 2,70 | 50 | 2,00 | 1,50 | 8,40 | 50 | 164 | 0,5-3% |

Legende

- ① Struktur der **Laufseite**; dargestellt als Bild und Text
- ② Symbol für Produkteigenschaft der Laufseite (Symbolerklärung siehe Tabelle unten)
- ③ Struktur der **Transportseite**; dargestellt als Bild und Text
- ④ Bandfarbe (Originalfarbton kann abweichen; Standardfarben: ultramarinblau, himmelblau, weiß und schwarz)
- ⑤ Symbol für Produkteigenschaften der **Transportseite** (Symbolerklärung siehe Tabelle unten)
- ⑥ Angabe der BEHAbelt Material Typen-Qualität
- ⑦ Materialhärte in Shore A/D
- ⑧ Produktstärke in mm/inch
- ⑨ Ca. Gewicht in kg pro m² (Fertigungsbreite 750mm)
- ⑩ Empfohlener Mindest-Scheibendurchmesser (mm). Kleinere Scheibendurchmesser verkürzen die Lebensdauer des Bandes
- ⑪ Bandzugkraft* pro 1% Dehnung k1% (N/mm; lbs/inch) zur Berechnung der Vorspannkraft sowie Achs- und Lagerbelastung
- ⑫ Standard-Gebindegrößen (Standardlieferform)
- ⑬ Empf. Vorspannung* des Bandes in der Anlage (in %). Eine höhere Vorspannung erhöht die Achs- und Lagerbelastungen.

*Berechnungsformeln und Wissenswertes ab Seite 120



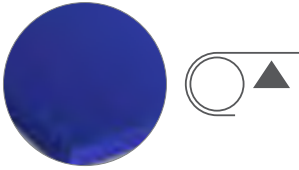

Symbole

| | | | | | | | |
|---|--|---|--|---|--|--|--|
| | | | | | | | |
| Antistatisch ableitende Transportbänder mit hervorragenden mechanischen Eigenschaften | Besonders geschützt gegen UV-C-Strahlung | FDA/EC-Konformität für strukturierte Oberflächen. FDA/EC/USDA-Konformität für glatte Oberflächen | | Metal- und röntgendecktierbare Transportbänder für ein Höchstmaß an Lebensmittelsicherheit. | Hydrolysebeständige Transportbänder für den Einsatz in warmen, feuchten und nassen Umgebungen. | Mikrobenbeständige Transportbänder bieten Mikroorganismen keinen Nährboden | MICROclean-Oberflächen-Veredelung für optimale Ablöseigenschaften und beste Reinigbarkeit. |



LAUFSEITE: GLATT GLÄNZEND (SG), BREITE 750 mm





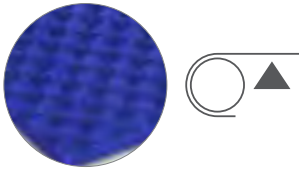









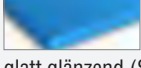

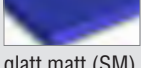

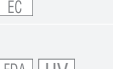
| Transportseite | Farbe | Merkmale | Qualität | Härte Shore | Bandstärke | | Gewicht* pro m ² ca. kg | Empf. Mind.- Scheiben-Ø | | Zugkraft für 1% Vorspannung | | Gebinde- größe | | Empfohlene Vorspannung |
|--|-------|---|----------|----------------|------------|------|--|----------------------------|------|--------------------------------|----------|-------------------|-----|---------------------------|
| | | | | | mm | inch | | mm | inch | N/mm | lbs/inch | m | ft | |
|  glatt glänzend (SG) | |  | PU95A | 95 A | 2,0 | 5/64 | 2,40 | 35 | 1,40 | 1,00 | 5,60 | 50 | 164 | 0,5-3% |
| | | | | | 3,0 | 1/8 | 3,60 | 50 | 2,00 | 1,50 | 8,40 | 50 | 164 | 0,5-3% |
|  glatt glänzend (SG) | |  | PU95A | 95 A | 2,0 | 5/64 | 2,40 | 35 | 1,40 | 1,00 | 5,60 | 50 | 164 | 0,5-3% |
| | | | | | 3,0 | 1/8 | 3,60 | 50 | 2,00 | 1,50 | 8,40 | 50 | 164 | 0,5-3% |



LAUFSEITE: DIAMANT (ID), BREITE 750 mm



| Transportseite | Farbe | Merkmale | Qualität | Härte Shore | Bandstärke | | Gewicht* pro m ² ca. kg | Empf. Mind.- Scheiben-Ø | | Zugkraft für 1% Vorspannung | | Gebinde- größe | | Empfohlene Vorspannung |
|--|-------|---|----------------|----------------|------------|------|--|----------------------------|------|--------------------------------|----------|-------------------|-----|---------------------------|
| | | | | | mm | inch | | mm | inch | N/mm | lbs/inch | m | ft | |
|  glatt glänzend (SG) | |  | PU80A | 84 A | 1,8 | 7/96 | 2,16 | 18 | 0,71 | 0,36 | 2,03 | 50 | 164 | 1-5% |
| | | | | | 2,0 | 5/64 | 2,40 | 20 | 0,80 | 0,40 | 2,25 | 50 | 164 | 1-5% |
|  glatt glänzend (SG) | |  | PU95A | 95 A | 2,0 | 5/64 | 2,40 | 35 | 1,40 | 1,00 | 5,60 | 50 | 164 | 0,5-3% |
| | | | | | 3,0 | 1/8 | 3,60 | 50 | 2,00 | 1,50 | 8,40 | 50 | 164 | 0,5-3% |
|  glatt glänzend (SG) | |  | PU95A | 95 A | 2,0 | 5/64 | 2,40 | 35 | 1,40 | 1,00 | 5,60 | 50 | 164 | 0,5-3% |
| | | | | | 3,0 | 1/8 | 3,60 | 50 | 2,00 | 1,50 | 8,40 | 50 | 164 | 0,5-3% |
|  glatt matt (SM) | |  | PU80A PU65A | 84 A | 1,8 | 7/96 | 2,16 | 15 | 0,60 | 0,26 | 1,46 | 50 | 164 | 1-5% |
| | | | | | 1,0 | 2/50 | 1,20 | 10 | 0,40 | 0,20 | 1,10 | 50 | 164 | 1-5% |
|  feinrau (SR) | |  | PU80A | 84 A | 1,2 | 3/64 | 1,44 | 12 | 0,47 | 0,24 | 1,35 | 50 | 164 | 1-5% |
| | | | | | 1,8 | 7/96 | 2,16 | 18 | 0,71 | 0,36 | 2,03 | 50 | 164 | 1-5% |
|  Diamant (ID) | |  | PU80A | 84 A | 2,2 | 1/24 | 2,64 | 22 | 0,87 | 0,44 | 2,48 | 50 | 164 | 1-5% |
|  Diamant (ID) | |  | PU80A PU65A | 84 A | 2,2 | 1/24 | 2,64 | 18 | 0,71 | 0,28 | 1,58 | 50 | 164 | 1-5% |
|  Querrillen (TGA) | |  | PU80 | 84 A | 2,8 | 7/64 | 2,76 | 25 | 1,00 | 0,46 | 2,59 | 50 | 164 | 1-5% |
|  Spikes (SP) | |  | PU80 | 84 A | 2,0 | 5/64 | 2,64 | 20 | 0,80 | 0,40 | 2,25 | 50 | 164 | 1-5% |

Transportbänder bis 750 mm

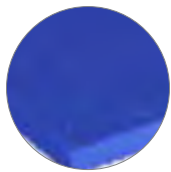

LAUFSEITE: FEINRAU (SR), BREITE 750 mm



| Transportseite | Farbe | Merkmale | Qualität | Härte Shore | Bandstärke | | Gewicht* pro m ² ca. kg | Empf. Mind.- Scheiben-Ø | | Zugkraft für 1% Vorspannung | | Gebinde- größe | | Empfohlene Vorspannung |
|-------------------------|-------------|----------|----------|----------------|------------|------|--|----------------------------|------|--------------------------------|----------|-------------------|-----|---------------------------|
| | | | | | mm | inch | | mm | inch | N/mm | lbs/inch | m | ft | |
| Diamant (ID) | | | PU80A | 84 A | 1,0 | 2/50 | 1,20 | 10 | 0,40 | 0,20 | 1,10 | 50 | 164 | 1-5% |
| | | | | | 1,2 | 3/64 | 1,44 | 12 | 0,47 | 0,24 | 1,35 | 50 | 164 | 1-5% |
| | | | | | 1,8 | 7/96 | 2,16 | 18 | 0,71 | 0,36 | 2,03 | 50 | 164 | 1-5% |
| glatt glänzend (SG) | transparent | | PU80A | 84 A | 1,6 | 1/16 | 1,92 | 15 | 0,60 | 0,32 | 1,80 | 50 | 164 | 1-5% |

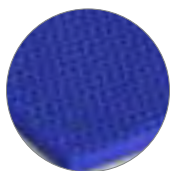

LAUFSEITE: FEINSTRUKTURIERT (FI), BREITE 750 mm



| Transportseite | Farbe | Merkmale | Qualität | Härte Shore | Bandstärke | | Gewicht* pro m ² ca. kg | Empf. Mind.- Scheiben-Ø | | Zugkraft für 1% Vorspannung | | Gebinde- größe | | Empfohlene Vorspannung | | | | |
|-------------------------|-------|----------|----------|----------------|------------|------|--|----------------------------|------|--------------------------------|----------|-------------------|------|---------------------------|------|------|-----|------|
| | | | | | mm | inch | | mm | inch | N/mm | lbs/inch | m | ft | | | | | |
| glatt glänzend (SG) | | | PU65A | 72 A | 2,0 | 5/64 | 2,40 | 12 | 0,50 | 0,16 | 0,90 | 50 | 164 | 1-5% | | | | |
| glatt glänzend (SG) | | | | | PU75A | 80 A | 1,6 | 1/16 | 1,92 | 15 | 0,60 | 0,24 | 1,30 | 50 | 164 | 1-5% | | |
| | | | | | | | 2,0 | 5/64 | 2,40 | 20 | 0,80 | 0,30 | 1,70 | 50 | 164 | 1-5% | | |
| | | | | | | | 3,0 | 1/8 | 3,60 | 30 | 1,18 | 0,45 | 2,53 | 50 | 164 | 1-5% | | |
| | | | | | | | 4,0 | 5/32 | 4,80 | 40 | 1,57 | 0,60 | 3,38 | 30 | 100 | 1-5% | | |
| glatt matt (SM) | | | | | PU75A | 80 A | 1,0 | 2/50 | 1,20 | 10 | 0,40 | 0,15 | 0,85 | 50 | 164 | 1-5% | | |
| | | | | | | | 1,6 | 1/16 | 1,92 | 15 | 0,60 | 0,24 | 1,30 | 50 | 164 | 1-5% | | |
| | | | | | | | 2,0 | 5/64 | 2,40 | 20 | 0,80 | 0,30 | 1,70 | 50 | 164 | 1-5% | | |
| glatt matt (SM) | | | | | | | PU75A | 80 A | 1,0 | 2/50 | 1,20 | 10 | 0,40 | 0,15 | 0,85 | 50 | 164 | 1-5% |
| | | | | | | | | | 2,0 | 5/64 | 2,40 | 20 | 0,80 | 0,30 | 1,70 | 50 | 164 | 1-5% |
| glatt matt (SM) | | | | | | | PU80A | 84 A | 1,0 | 2/50 | 1,20 | 10 | 0,40 | 0,20 | 1,10 | 50 | 164 | 1-5% |
| | | | | | | | | | 1,6 | 1/16 | 1,92 | 15 | 0,60 | 0,32 | 1,80 | 50 | 164 | 1-5% |
| | 2,0 | 5/64 | 2,40 | 20 | | | | | 0,80 | 0,40 | 2,25 | 50 | 164 | 1-5% | | | | |

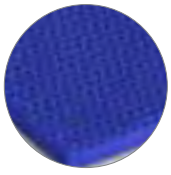

LAUFSEITE: FEINSTRUKTURIERT (FI), BREITE 750 mm







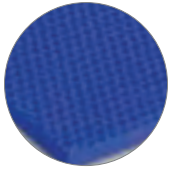

| Transportseite | Farbe | Merkmale | Qualität | Härte Shore | Bandstärke | | Gewicht* pro m ² ca. kg | Empf. Mind.- Scheiben-Ø | | Zugkraft für 1% Vorspannung | | Gebinde- größe | | Empfohlene Vorspannung |
|--|-------|---|---------------|----------------|------------|------|--|----------------------------|------|--------------------------------|----------|-------------------|-----|---------------------------|
| | | | | | mm | inch | | mm | inch | N/mm | lbs/inch | m | ft | |
|  glatt matt (SM) | Blue |  | PU80A SAFE | 84 A | 1,0 | 2/50 | 1,38 | 10 | 0,40 | 0,18 | 1,01 | 50 | 164 | 1-5% |
| | | | | | 1,6 | 1/64 | 2,21 | 15 | 0,60 | 0,29 | 1,60 | 50 | 164 | 1-5% |
| | | | | | 2,0 | 5/64 | 2,76 | 20 | 0,80 | 0,36 | 2,00 | 50 | 164 | 1-5% |
| | | | | | 3,0 | 1/8 | 4,14 | 30 | 1,20 | 0,54 | 3,00 | 50 | 164 | 1-5% |
|  glatt matt (SM) | Blue |  | PU95A | 95 A | 1,0 | 2/50 | 1,20 | 18 | 0,71 | 0,50 | 2,81 | 50 | 164 | 0,5-3% |
| | | | | | 1,6 | 1/64 | 1,92 | 25 | 1,00 | 0,80 | 4,50 | 50 | 164 | 0,5-3% |
| | | | | | 2,0 | 5/64 | 2,40 | 35 | 1,40 | 1,00 | 5,60 | 50 | 164 | 0,5-3% |
| | | | | | 3,0 | 1/8 | 3,60 | 50 | 2,00 | 1,50 | 8,40 | 50 | 164 | 0,5-3% |
| | | | | | 4,0 | 5/32 | 4,80 | 75 | 3,00 | 2,00 | 11,20 | 30 | 100 | 0,5-3% |
|  glatt matt (SM) | White |  | PU95A | 95 A | 1,6 | 1/64 | 1,92 | 25 | 1,00 | 0,80 | 4,50 | 50 | 164 | 0,5-3% |
| | | | | | 2,0 | 5/64 | 2,40 | 35 | 1,40 | 1,00 | 5,60 | 50 | 164 | 0,5-3% |
| | | | | | 3,0 | 1/8 | 3,60 | 50 | 2,00 | 1,50 | 8,40 | 50 | 164 | 0,5-3% |
|  feinrau (SR) | Blue |  | PU80A | 84 A | 1,0 | 2/50 | 1,20 | 10 | 0,40 | 0,20 | 1,10 | 50 | 164 | 1-5% |
| | | | | | 1,2 | 3/64 | 1,44 | 10 | 0,40 | 0,25 | 1,40 | 50 | 164 | 1-5% |
| | | | | | 1,6 | 1/16 | 1,92 | 15 | 0,60 | 0,32 | 1,80 | 50 | 164 | 1-5% |
| | | | | | 2,0 | 5/64 | 2,40 | 20 | 0,80 | 0,40 | 2,25 | 50 | 164 | 1-5% |
|  feinrau (SR) | Blue |  | PU80A | 84 A | 0,9 | 1/32 | 1,05 | 8 | 0,31 | 0,18 | 1,01 | 50 | 164 | 1-5% |
| | | | | | 1,2 | 3/64 | 1,44 | 10 | 0,40 | 0,25 | 1,40 | 50 | 164 | 1-5% |
| | | | | | 1,6 | 1/64 | 1,92 | 15 | 0,60 | 0,32 | 1,80 | 50 | 164 | 1-5% |
|  Spikes (SP) | Blue |  | PU80A | 84 A | 1,2 | 3/64 | 1,68 | 12 | 0,50 | 0,25 | 1,20 | 50 | 164 | 1-5% |
| | | | | | 2,0 | 5/64 | 2,60 | 25 | 1,00 | 0,40 | 2,25 | 50 | 164 | 1-5% |
|  Spikes (SP) | Blue |  | PU95A | 95 A | 2,0 | 5/64 | 2,60 | 40 | 1,57 | 1,00 | 5,60 | 50 | 164 | 0,5-3% |
|  Noppen (NP) | Blue |  | PU65A | 72 A | 2,0 | 5/64 | 2,40 | 15 | 0,60 | 0,16 | 0,90 | 50 | 164 | 1-5% |
|  Noppen (NP) | Blue |  | PU80A | 84 A | 1,6 | 1/16 | 1,92 | 15 | 0,60 | 0,32 | 1,80 | 50 | 164 | 1-5% |
| | | | | | 2,0 | 5/64 | 2,40 | 20 | 0,80 | 0,40 | 2,25 | 50 | 164 | 1-5% |

Transportbänder bis 750 mm



LAUFSEITE: FEINSTRUKTURIERT (FI), BREITE 750 mm



| Transportseite | Farbe | Merkmale | Qualität | Härte Shore | Bandstärke | | Gewicht* pro m ² ca. kg | Empf. Mind.- Scheiben-Ø | | Zugkraft für 1% Vorspannung | | Gebinde- größe | | Empfohlene Vorspannung |
|--|-------|---|----------|----------------|------------|------|--|----------------------------|------|--------------------------------|----------|-------------------|-----|---------------------------|
| | | | | | mm | inch | | mm | inch | N/mm | lbs/inch | m | ft | |
|  Diamant (ID) | |  | PU80A | 84 A | 1,6 | 1/16 | 1,92 | 15 | 0,60 | 0,32 | 1,80 | 50 | 164 | 1-5% |
| | | | | | 2,0 | 5/64 | 2,40 | 20 | 0,80 | 0,40 | 2,25 | 50 | 164 | 1-5% |
|  Längsrillen (LGB) | |  | PU80A | 84 A | 1,6 | 1/16 | 1,92 | 15 | 0,60 | 0,30 | 1,70 | 50 | 164 | 1-5% |
|  Querrillen (TGA) | |  | PU80A | 84 A | 2,5 | 1/10 | 2,40 | 20 | 0,80 | 0,40 | 2,25 | 50 | 164 | 1-5% |
|  Querrillen (TGA) | |  | PU95A | 95 A | 2,5 | 1/10 | 2,40 | 40 | 1,57 | 1,00 | 5,60 | 50 | 164 | 0,5-3% |





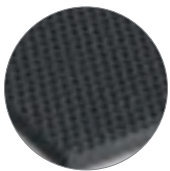

Transportbänder für die Logistik

Elastische Bänder in der Logistik reduzieren die Kosten des Anlagendesigns, da weitgehend auf Spannstationen verzichtet werden kann. Je nach Fördergut oder Förderart (z.B. Staubetrieb, Steigförderer) werden verschiedenste Bandtypen benötigt. Durch das neue 2K-Verfahren von BEHAbelt können somit auch 2 unterschiedliche Härtegrade in einem Band zusammengeführt werden, um beispielsweise für eine Steigförderung die Transportseite mit mehr Grip auszustatten.



LAUFSEITE: FEINSTRUKTURIERT (FI), BREITE 750 mm

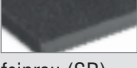













| Transportseite | Farbe | Merkmale | Qualität | Härte Shore | Bandstärke | | Gewicht* pro m ² ca. kg | Empf. Mind.- Scheiben-Ø | | Zugkraft für 1% Vorspannung | | Gebinde- größe | | Empfohlene Vorspannung |
|--|-------|---|----------------|----------------|------------|------|--|----------------------------|------|--------------------------------|----------|-------------------|-----|---------------------------|
| | | | | | mm | inch | | mm | inch | N/mm | lbs/inch | m | ft | |
|  glatt matt (SM) | |  | PU75A | 80 A | 1,6 | 1/16 | 1,92 | 15 | 0,60 | 0,24 | 1,35 | 50 | 164 | 1-5% |
|  feinrau (SR) | |  | PU80A | 84 A | 1,2 | 3/64 | 1,44 | 10 | 0,40 | 0,25 | 1,40 | 50 | 164 | 1-5% |
| | | | | | 1,6 | 1/16 | 1,92 | 15 | 0,60 | 0,32 | 1,80 | 50 | 164 | 1-5% |
|  Längsrillen (LGB) | |  | PU80A PU65A | 84 A 72 A | 2,2 | 1/24 | 1,44 | 18 | 0,71 | 0,28 | 1,58 | 50 | 164 | 1-5% |



LAUFSEITE: FEINRAU (SR), BREITE 360 mm







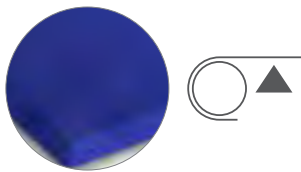





| Transportseite | Farbe | Merkmale | Qualität | Härte Shore | Bandstärke | | Gewicht* pro m ² ca. kg | Empf. Mind.- Scheiben-Ø | | Zugkraft für 1% Vorspannung | | Gebinde- größe | | Empfohlene Vorspannung |
|--|------------|---|----------|----------------|------------|------|--|----------------------------|------|--------------------------------|----------|-------------------|----|---------------------------|
| | | | | | mm | inch | | mm | inch | N/mm | lbs/inch | m | ft | |
|  Sägezahn (EST) | Dark Blue |    | PU75A | 80 A | 3,0 | 1/8 | 2,40 | 25 | 1,00 | 0,30 | 1,70 | 25 | 82 | 1-5% |
| | | | | | 4,0 | 5/32 | 3,60 | 35 | 1,40 | 0,45 | 2,50 | 25 | 82 | 1-5% |
|  Supergrip (ESG) | Dark Blue |    | PU75A | 80 A | 4,0 | 5/32 | 3,60 | 35 | 1,40 | 0,45 | 2,50 | 25 | 82 | 1-5% |
|  Supergrip (ESG) | Light Blue |    | PU95A | 95 A | 4,0 | 5/32 | 3,60 | 60 | 2,40 | 1,50 | 8,40 | 25 | 82 | 0,5-3% |

* Bandbreite 360 mm



LAUFSEITE: GLATT GLÄNZEND (SG), BREITE 140 mm

| Transportseite | Farbe | Merkmale | Qualität | Härte Shore | Bandstärke | | Gewicht* pro m ² ca. kg | Empf. Mind.- Scheiben-Ø | | Zugkraft für 1% Vorspannung | | Gebinde- größe | | Empfohlene Vorspannung |
|--|--------|---|---------------|----------------|------------|------|--|----------------------------|------|--------------------------------|----------|-------------------|-----|---------------------------|
| | | | | | mm | inch | | mm | inch | N/mm | lbs/inch | m | ft | |
|  Glatt glänzend (SG) | Blue |     | PU75A | 80 A | 1,0 | 3/64 | 1,20 | 10 | 0,4 | 0,15 | 0,85 | 50 | 164 | 1-5% |
| | | | | | 1,6 | 1/16 | 1,92 | 15 | 0,6 | 0,24 | 1,3 | 50 | 164 | 1-5% |
| | | | | | 2,0 | 5/64 | 2,40 | 20 | 0,8 | 0,30 | 1,7 | 50 | 164 | 1-5% |
| | | | | | 3,0 | 1/8 | 3,60 | 25 | 1,0 | 0,45 | 2,5 | 50 | 164 | 1-5% |
| | | | | | 4,0 | 5/32 | 4,80 | 35 | 1,4 | 0,60 | 3,4 | 50 | 164 | 1-5% |
|  Glatt glänzend (SG) | Blue |     | PU80A SAFE | 84 A | 2,0 | 5/32 | 2,76 | 20 | 0,8 | 0,36 | 2,0 | 50 | 164 | 1-5% |
| | | | | | 3,0 | 1/8 | 4,14 | 30 | 1,2 | 0,54 | 3,0 | 50 | 164 | 1-5% |
|  Glatt glänzend (SG) | Orange |   | PU80A | 84 A | 1,6 | 1/16 | 1,92 | 15 | 0,6 | 0,32 | 1,8 | 50 | 164 | 1-5% |
| | | | | | 2,4 | 3/32 | 2,88 | 25 | 1,0 | 0,48 | 2,7 | 50 | 164 | 1-5% |
| | | | | | 3,2 | 1/8 | 3,84 | 30 | 1,2 | 0,64 | 3,6 | 50 | 164 | 1-5% |
|  Glatt glänzend (SG) | Green | | PU85A | 88 A | 1,0 | 3/64 | 1,20 | 15 | 0,6 | 0,23 | 1,3 | 50 | 164 | 1-5% |
| | | | | | 1,6 | 1/16 | 1,92 | 20 | 0,8 | 0,37 | 2,1 | 50 | 164 | 1-5% |
| | | | | | 2,0 | 5/64 | 2,40 | 30 | 1,2 | 0,46 | 2,6 | 50 | 164 | 1-5% |
| | | | | | 3,0 | 1/8 | 3,60 | 35 | 1,4 | 0,69 | 3,9 | 50 | 164 | 1-5% |
| | | | | | 4,0 | 5/32 | 4,80 | 45 | 1,8 | 0,92 | 5,2 | 50 | 164 | 1-5% |

* Bandbreite 140 mm

Nichts gefunden?



keine Mindestabnahmemengen

nach Ihren Vorgaben | in nur 4-8 Wochen

BEHAbelt bietet Ihnen die exklusive und schnelle Realisierung Ihres Förderbandes!

Wenn ein Standardband nicht den Anforderungen Ihrer Anwendung genügt, bietet Ihnen BEHAbelt die einzigartige Möglichkeit ein kundenspezifisches Produkt zu entwickeln. Nach Ihren Vorgaben und Ihrem Design!

Nennen Sie uns Ihren Anwendungsfall!

Gerne nehmen wir uns die Zeit und erörtern gemeinsam mit Ihnen die Optimierungsmöglichkeiten Ihrer Anwendung hinsichtlich des Transportbanddesigns. Insbesondere die 2-Komponenten-Herstellung ermöglicht eine Vielzahl an Kombinationen aus Strukturen, Härten, Eigenschaften und Farben.

REALISIERUNG IN NUR 4-8 WOCHEN

- langjährige Erfahrung mit unterschiedlichsten Anwendungen
- Entwicklung kundenspezifischer Bänder
- Speziell auf Ihre Anwendung angepasst
- Speziell nach Ihrem Design

WIRTSCHAFTLICHE VORTEILE

- Exklusivität/Sicherung des After Sales Marktes
- Materialkombination
- Optimierung Ihrer Anwendung durch das perfekte Band
- erhöhte Lebensdauer und Funktionalität
- passende Schweißtechnik

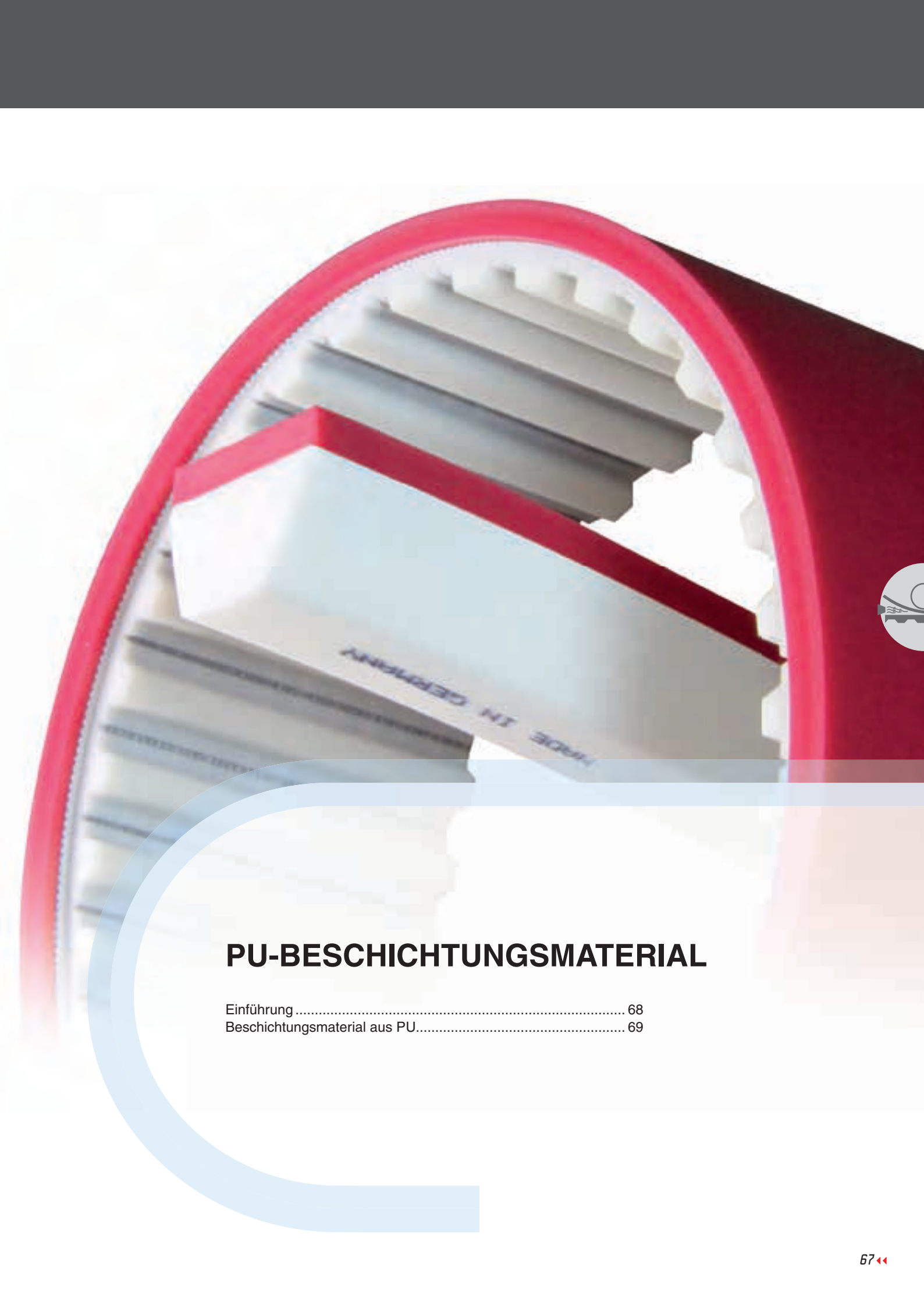

PU-BESCHICHTUNGSMATERIAL

| | |
|-----------------------------------|----|
| Einführung | 68 |
| Beschichtungsmaterial aus PU..... | 69 |

PU-Beschichtungsmaterial

Unsere Produktgruppe der PU-Beschichtungsmaterialien beruht auf der sorgfältigen Auswahl von qualitativ hochwertigen Rohstoffen, die bei uns bereits seit Jahren erfolgreich im Feld getestet und eingesetzt werden.

Mit einer Beschichtungsstärke von 1-4 mm, einem verfügbaren Härtebereich von Shore 45A bis 95A sowie einer Beschichtungsbreite von 140-750 mm steht eine große Bandbreite von Produktlösungen zur Verfügung.

Das umfangreiche Portfolio bietet Ihnen eine Vielzahl an Anwendungsoptimierungen und Verarbeitungsvorteilen im Vergleich zu üblichen anderen Beschichtungsmaterialien wie Gummi oder PVC. Gerade in Verbindungen mit PU-Basisriemen sind PU-Beschichtungen die optimale Kombination um qualitativ hochwertige und robuste Produkte zu schaffen; quasi ein Produkt aus einem Guss.

Optimierung Ihrer Anwendung

Nachfolgend erhalten Sie eine Übersicht, über Optimierungspotenziale, die durch Beschichtungen erreicht werden können. Gerne beraten wir Sie hierzu umfassend.

- Hohe Abriebfestigkeit
- Verbesserte Biegegewichseigenschaft
- Optimale Dämpfung von Schlägen
- Bessere Haftung der Beschichtung auf dem Basisriemen (Beschichtungsablösung)
- Sehr gute Mitnahme
- Staubtriebsoptimierung
- Vielzahl von Oberflächenstrukturen für optimale Kontaktbedingungen und Ablöseanforderungen
- Exzellente chemische Beständigkeit

Auswählbare Spezialeigenschaften

Lebensmittelindustrie, Logistikbranche uvm.; die Anforderungen könnten vielfältiger nicht sein. Innerhalb unseres Herstellungsprozesses können wir Sondereigenschaften für die Beschichtungen problemlos realisieren.



Antistatische Ausführung



Hydrolyse- und reinigungsbeständig



FDA/EC-Konformität für Lebensmittelindustrie

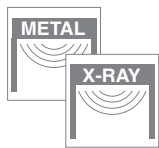

Metall- und röntgendetektierbar















Verarbeitungsvorteile

- Gleichmäßige stabile Schmelzphase
- Sehr gute Verschweißbarkeit mit allen PU-Typen
- Direkte Verarbeitung auf dem PU-Basisriemen ohne Klebstoff
- Homogene Verbindung mit dem PU-Basisriemen
- Verschweißbarer Beschichtungsstoß
- Gute weitere mechanische Bearbeitung möglich











BESCHICHTUNGSUNTERSEITE: GLATT GLÄNZEND (SG), BREITE 140 mm

| Beschichtungs- oberseite | Farbe | Merkmale | Qualität | Härte Shore | Bandstärke | | Gewicht* pro Meter ca. kg | max. Bandbreite | | Aufschlag auf Mind.-Scheiben-∅ | | Gebinde- größe | | Artikel Nr. |
|--|-------------|---|----------|----------------|------------|------|---------------------------------|--------------------|------|-----------------------------------|------|-------------------|-----|--------------|
| | | | | | mm | inch | | mm | inch | mm | inch | m | ft | |
|  Glatt glänzend (SG) | transparent | PU crip | PU40A | 45 A | 2,0 | 5/64 | 31,5 | 140 | 5,5 | +10 | +0,4 | 50 | 164 | FBFD140X2TG |
| | | | | | 3,0 | 1/8 | 47,3 | 140 | 5,5 | +15 | +0,6 | 50 | 164 | FBFD140X3TG |
| | | | | | 4,0 | 5/32 | 63,0 | 140 | 5,5 | +20 | +0,8 | 50 | 164 | FBFD140X4TG |
|  PUTex soft / Glatt matt (SM) | red | PU tex soft | PU50A | 55 A | 2,0 | 5/64 | 31,5 | 140 | 5,5 | +15 | +0,6 | 50 | 164 | FBFE140X2RM |
| | | | | | 3,0 | 1/8 | 47,3 | 140 | 5,5 | +20 | +0,8 | 50 | 164 | FBFE140X3RM |
| | | | | | 4,0 | 5/32 | 63,0 | 140 | 5,5 | +30 | +1,2 | 50 | 164 | FBFE140X4RM |
|  PUTex / Glatt matt (SM) | red | PU tex | PU60A | 65 A | 2,0 | 5/64 | 31,5 | 140 | 5,5 | +15 | +0,6 | 50 | 164 | FBFF150X2BM |
| | | | | | 3,0 | 1/8 | 47,3 | 140 | 5,5 | +25 | +1,0 | 50 | 164 | FBFF150X3BM |
| | | | | | 4,0 | 5/32 | 63,0 | 140 | 5,5 | +33 | +1,4 | 50 | 164 | FBFF150X4BM |
|  Glatt glänzend (SG) | transparent | | PU60A | 65 A | 1,6 | 1/16 | 28,8 | 140 | 5,5 | +10 | +0,4 | 50 | 164 | FBFF150X16TG |
| | | | | | 2,0 | 5/64 | 36,0 | 140 | 5,5 | +15 | +0,6 | 50 | 164 | FBFF150X2TG |
| | | | | | 3,0 | 1/8 | 54,0 | 140 | 5,5 | +25 | +1,0 | 50 | 164 | FBFF150X3TG |
| | | | | | 4,0 | 5/32 | 72,0 | 140 | 5,5 | +35 | +1,4 | 50 | 164 | FBFF150X4TG |
|  Glatt glänzend (SG) | transparent |  | PU65A | 72 A | 1,0 | 3/64 | 18,0 | 140 | 5,5 | +10 | +0,4 | 50 | 164 | FBFG150X1TG |
| | | | | | 1,6 | 1/16 | 28,8 | 140 | 5,5 | +15 | +0,6 | 50 | 164 | FBFG150X16TG |
| | | | | | 2,0 | 5/64 | 36,0 | 140 | 5,5 | +20 | +0,8 | 50 | 164 | FBFG150X2TG |
| | | | | | 3,0 | 1/8 | 54,0 | 140 | 5,5 | +30 | +1,2 | 50 | 164 | FBFG150X3TG |
| | | | | | 4,0 | 5/32 | 72,0 | 140 | 5,5 | +40 | +1,6 | 50 | 164 | FBFG150X4TG |
|  Längsgerippt (LGA) | transparent |  | PU65A | 72 A | 2,6 | 1/10 | 46,8 | 140 | 5,5 | +25 | +1,0 | 50 | 164 | FBFG150X26TW |
| | | | | | 3,0 | 1/8 | 54,0 | 140 | 5,5 | +30 | +1,2 | 50 | 164 | FBFG150X3TW |
|  Glatt glänzend (SG) | transparent |  | PU75A | 80 A | 1,0 | 3/64 | 18,0 | 140 | 5,5 | +15 | +0,6 | 50 | 164 | FBFI150X1TG |
| | | | | | 1,6 | 1/16 | 28,8 | 140 | 5,5 | +20 | +0,8 | 50 | 164 | FBFI150X16TG |
| | | | | | 2,0 | 5/64 | 36,0 | 140 | 5,5 | +25 | +1,0 | 50 | 164 | FBFI150X2TG |
| | | | | | 3,0 | 1/8 | 54,0 | 140 | 5,5 | +40 | +1,6 | 50 | 164 | FBFI150X3TG |
| | | | | | 4,0 | 5/32 | 72,0 | 140 | 5,5 | +50 | +2,0 | 50 | 164 | FBFI150X4TG |
|  Glatt glänzend (SG) | transparent |  | PU85A | 88 A | 1,0 | 3/64 | 18,0 | 140 | 5,5 | +20 | +0,8 | 50 | 164 | FBFK150X1TG |
| | | | | | 1,6 | 1/16 | 28,8 | 140 | 5,5 | +30 | +1,2 | 50 | 164 | FBFK150X16TG |
| | | | | | 2,0 | 5/64 | 36,0 | 140 | 5,5 | +40 | +1,6 | 50 | 164 | FBFK150X2TG |
| | | | | | 3,0 | 1/8 | 54,0 | 140 | 5,5 | +50 | +2,0 | 50 | 164 | FBFK150X3TG |
| | | | | | 4,0 | 5/32 | 72,0 | 140 | 5,5 | +70 | +2,7 | 50 | 164 | FBFK150X4TG |

PU-Beschichtungsmaterial bis 360 mm und 750 mm



BESCHICHTUNGSUNTERSEITE: FEINRAU (SR) / FEINRAU (FI), BREITE 360 mm

| Beschichtungs- oberseite | Farbe | Merkmale | Qualität | Härte | Bandstärke | | Gewicht* pro m ² ca. kg | max. Bandbreite | | Aufschlag auf Mind.-Scheiben-∅ | | Gebinde- größe | | Artikel Nr. |
|--|-------|---|----------|-------|------------|------|--|--------------------|------|-----------------------------------|------|-------------------|----|--------------|
| | | | | Shore | mm | inch | | mm | inch | mm | inch | m | ft | |
|  Supergrip (ESG) | ■ | FDA EC   | PU75A | 80 A | 4,0 | 5/32 | 3,6 | 360 | 14,0 | +40 | +1,6 | 25 | 82 | FBFI360X40LA |
|  Sägezahn (EST) | | FDA EC   | PU75A | 80 A | 3,0 | 1/8 | 2,4 | 360 | 14,0 | +30 | 1,2 | 25 | 82 | FBFI360X30LB |



BESCHICHTUNGSUNTERSEITE: FEINRAU (SR) / FEINRAU (FI), BREITE 750 mm

| Beschichtungs- oberseite | Farbe | Merkmale | Qualität | Härte | Bandstärke | | Gewicht* pro m ² ca. kg | max. Bandbreite | | Aufschlag auf Mind.-Scheiben-∅ | | Gebinde- größe | | Artikel Nr. |
|--|-------|---|---------------|-------|------------|------|--|--------------------|------|-----------------------------------|------|-------------------|-----|--------------|
| | | | | Shore | mm | inch | | mm | inch | mm | inch | m | ft | |
|  Noppen (NP) | ■ | FDA EC  | PU65A | 72 A | 2,0 | 5/64 | 1,8 | 750 | 29,5 | +15 | +0,6 | 50 | 164 | FBFJ750X20LF |
|  glatt glänzend (SG) | | FDA EC   | PU75A | 80 A | 4,0 | 5/32 | 4,8 | 750 | 29,5 | +40 | +1,6 | 50 | 164 | FBFI750X40LC |
|  Spikes (SP) | ■ | FDA EC  | PU80A | 84 A | 1,2 | 3/64 | 1,5 | 750 | 29,5 | +10 | +0,4 | 50 | 164 | FBFJ750X12LG |
|  Querrillen (TGA) | | FDA EC  | PU80A | 84 A | 2,5 | 1/10 | 1,8 | 750 | 29,5 | +20 | +0,8 | 50 | 164 | FBFJ750X25LL |
|  Längsrillen (LGB) | ■ | FDA EC USDA  | PU80A | 84 A | 1,6 | 1/16 | 1,3 | 750 | 29,5 | +15 | +0,6 | 50 | 164 | FBFJ750X16LK |
|  feinrau (SR) | | FDA EC | PU80A | 84 A | 1,2 | 3/64 | 1,0 | 750 | 29,5 | +10 | +0,4 | 50 | 164 | FBFJ750X12L |
|  Diamant (ID) | ■ | FDA EC USDA  | PU80A | 84 A | 1,6 | 1/16 | 1,7 | 750 | 29,5 | +15 | +0,6 | 50 | 164 | FBFJ750X16LB |
|  glatt matt (SM) | | FDA EC   | PU80A SAFE | 84 A | 1,6 | 1/16 | 1,7 | 750 | 29,5 | +15 | +0,6 | 50 | 164 | FBFJ750X16LE |
|  glatt matt (SM) | ■ | FDA EC   | PU95A | 95 A | 1,6 | 1/16 | 1,4 | 750 | 29,5 | +25 | +1,0 | 50 | 164 | FBFL750X16LA |

The background of the page features several blue conveyor belt profiles, some overlapping, creating a sense of depth and movement. The profiles have a distinct ribbed or ruffled edge. A semi-transparent white circle is positioned in the lower-left quadrant, containing the title and table of contents. In the upper-right corner, there is a small icon of a roll of paper on a stand.

AUFSCHEISSPROFILE FÜR TRANSPORTBÄNDER

| | |
|---------------------------------------|----|
| Keilleisten / Sonderkeilleisten | 73 |
| Gurtkanten..... | 76 |
| Stollen..... | 77 |
| Wellenkanten..... | 79 |
| PU-Plattenware | 82 |

Verschweißbares Zubehör für Transportbänder

Die Anwendungsbereiche für Kunststoff-Transportbänder sind immens vielfältig. Je nach Industrie, zu fördernden Produkten und spezifischem Anlagendesign, müssen Transportbänder nicht nur auf Länge und Breite zugeschnitten, sondern auch mit Mitnehmern, Randbegrenzungen oder Führungselementen konfektioniert werden. BEHAbelt bietet dafür ein breites Sortiment an Flachbandzubehör, homogen extrudiert aus PU in unterschiedlicher Shore-Härte.

Unser Flachband-Zubehör besteht aus denselben Rohmaterialien wie die Transportbänder, um eine bestmögliche Verschweißbarkeit und eine lange Lebensdauer in der Anwendung zu gewährleisten.

Selbstverständlich ist das BEHAbelt Flachband-Zubehör auf Wunsch auch FDA/EC/USDA-konform und mit besonderen Eigenschaften, wie zum Beispiel detektierbar, UV-C-beständig oder hydrolysebeständig erhältlich.



Gezahnte Keilleisten bzw. Führungsprofile

- Häufiger Einsatz als Führungsprofil auf der Laufseite, um den Geradeauslauf von z.B. langen und/oder schmalen Transportbändern zu unterstützen bzw. um Querkräfte bei seitlicher Produktaufgabe abzufangen.
- Können auf der Transportseite als Randbegrenzung anstatt Wellenkanten aufgebracht werden.
- Viele Ausführungen erhältlich.

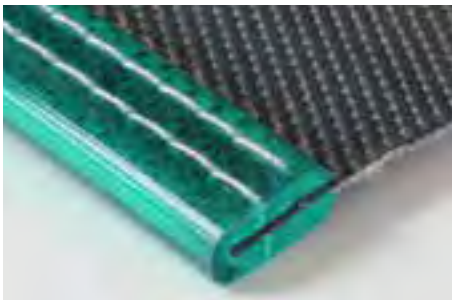

Gurtkanten

- Für die Stabilisierung und Führung von Kurvenbändern. Gurtkanten werden meistens aufgenäht und/oder aufgeklebt.
- Viele Ausführungen erhältlich.
- Kundenspezifische Sonderprofile möglich



Stollen / PU-Plattenware

- Zur Mitnahme von Stück- oder Schüttgütern im Steigtransport.
- 3 Ausführung erhältlich
 - flacher Fuß
 - schmaler Fuß
 - Plattenware (bis zu 8 mm Stärke) ohne Fuß



Wellenkanten

- Meist in Kombination mit Stollen auf Transportbändern im Steigtransport um das seitliche Herabfallen von Produkten zu verhindern.
- 2 Ausführungen erhältlich
 - mit Fuß
 - PUflex Bandmaterial ohne Fuß

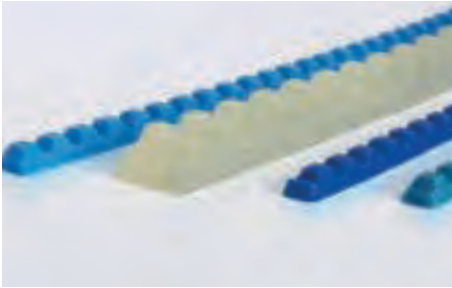

Keilleisten / Führungsprofile

- Alle Profile sind aus PU und auf Wunsch bei entsprechender Menge in unterschiedlichen Farben lieferbar.
- Zulassung für Lebensmittel nach FDA/EC-konform (PU70A).
- **Exzellente Verbindung auf PU- oder PVC-Bändern** mittels Heißluft oder Hochfrequenz-Aufschweißen (**PU70A**).

PU60A transparent Keilleiste glatt

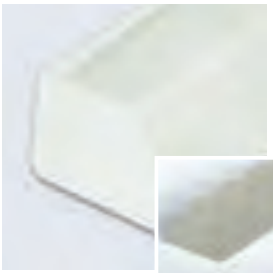

| Artikel Nr. | | Profilabmessung mm | Gebindegröße | | Empf. Mind.-Scheiben-Ø | |
|-------------|------------|-----------------------|--------------|-------|------------------------|------|
| ungezahnt | gezahnt | | m | (ft) | mm | inch |
| FBKF6YTG | FBKF6YTG | 6 x 4 (Y) | 150 | (492) | 25,0 | 1,0 |
| FBKF8MTG | FBKF8MTGD | 8 x 5 (M) | 150 | (492) | 30,0 | 1,2 |
| FBKF10ZTG | FBKF10ZTGD | 10 x 6 (Z) | 150 | (492) | 40,0 | 1,6 |
| FBKF13ATG | FBKF13ATGD | 13 x 8 (A) | 150 | (492) | 60,0 | 2,4 |
| FBKF17BTG | FBKF17BTGD | 17 x 11 (B) | 100 | (328) | 80,0 | 3,2 |
| FBKF22CTG | FBKF22CTGD | 22 x 14 (C) | 50 | (164) | 110,0 | 4,4 |

ca. 65° Shore A

Reibwerte μ : Stahl: ca. 0,85 | PE: ca. 0,50 | HDPE: ca. 0,45

PU60A himmelblau Keilleiste glatt



| Artikel Nr. | | Profilabmessung mm | Gebindegröße | | Empf. Mind.-Scheiben-Ø | |
|-------------|------------|-----------------------|--------------|-------|------------------------|------|
| ungezahnt | gezahnt | | m | (ft) | mm | inch |
| FBKF6YLG | FBKF6YLG | 6 x 4 (Y) | 150 | (492) | 25,0 | 1,0 |
| FBKF8MLG | FBKF8MLGD | 8 x 5 (M) | 150 | (492) | 30,0 | 1,2 |
| FBKF10ZLG | FBKF10ZLGD | 10 x 6 (Z) | 150 | (492) | 40,0 | 1,6 |
| FBKF13ALG | FBKF13ALGD | 13 x 8 (A) | 150 | (492) | 60,0 | 2,4 |
| FBKF17BLG | FBKF17BLGD | 17 x 11 (B) | 100 | (328) | 80,0 | 3,2 |
| FBKF22CLG | FBKF22CLGD | 22 x 14 (C) | 50 | (164) | 110,0 | 4,4 |

ca. 65° Shore A

Reibwerte μ : Stahl: ca. 0,85 | PE: ca. 0,50 | HDPE: ca. 0,45

PU60A ultramarinblau Keilleiste glatt

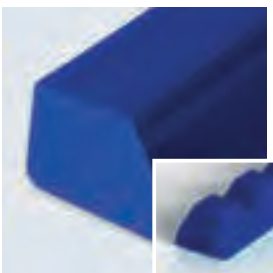

| Artikel Nr. | | Profilabmessung mm | Gebindegröße | | Empf. Mind.-Scheiben-Ø | |
|-------------|-------------|-----------------------|--------------|-------|------------------------|------|
| ungezahnt | gezahnt | | m | (ft) | mm | inch |
| FBKF6YLGE | FBKF6YLGEF | 6 x 4 (Y) | 150 | (492) | 25,0 | 1,0 |
| FBKF8MLGE | FBKF8MLGEF | 8 x 5 (M) | 150 | (492) | 30,0 | 1,2 |
| FBKF10ZLGE | FBKF10ZLGEF | 10 x 6 (Z) | 150 | (492) | 40,0 | 1,6 |
| FBKF13ALGE | FBKF13ALGEF | 13 x 8 (A) | 150 | (492) | 60,0 | 2,4 |
| FBKF17BLGE | FBKF17BLGEF | 17 x 11 (B) | 100 | (328) | 80,0 | 3,2 |
| FBKF22CLGE | FBKF22CLGEF | 22 x 14 (C) | 50 | (164) | 110,0 | 4,4 |

ca. 65° Shore A

Reibwerte μ : Stahl: ca. 0,85 | PE: ca. 0,50 | HDPE: ca. 0,45

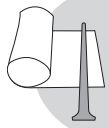

PU70A transparent Keilleiste glatt



| Artikel Nr. | Profilabmessung | | Gebindegröße | | Empf. Mind.-Scheiben-Ø | | |
|-------------|-----------------|------------|--------------|-----|------------------------|-------|------|
| | ungezahnt | gezahnt | mm | m | (ft) | mm | inch |
| FBKH6YTG | | FBKH6YTD | 6 x 4 (Y) | 150 | (492) | 30,0 | 1,2 |
| FBKH8MTG | | FBKH8MTGD | 8 x 5 (M) | 150 | (492) | 35,0 | 1,4 |
| FBKH10ZTG | | FBKH10ZTD | 10 x 6 (Z) | 150 | (492) | 45,0 | 1,8 |
| FBKH13ATG | | FBKH13ATGD | 13 x 8 (A) | 150 | (492) | 70,0 | 2,8 |
| FBKH17BTG | | FBKH17BTGD | 17 x 11 (B) | 100 | (328) | 90,0 | 3,6 |
| FBKH22CTG | | FBKH22CTGD | 22 x 14 (C) | 50 | (164) | 130,0 | 5,2 |

ca. 76° Shore A

Reibwerte μ : Stahl: ca. 0,75 | PE: ca. 0,40 | HDPE: ca. 0,35 | FDA/EC/USDA-konform (beschränkte Eignung EC)

PU70A himmelblau Keilleiste glatt



| Artikel Nr. | Profilabmessung | | Gebindegröße | | Empf. Mind.-Scheiben-Ø | | |
|-------------|-----------------|------------|--------------|-----|------------------------|-------|------|
| | ungezahnt | gezahnt | mm | m | (ft) | mm | inch |
| FBKH6YLG | | FBKH6YLGA | 6 x 4 (Y) | 150 | (492) | 30,0 | 1,2 |
| FBKH8MLG | | FBKH8MLGA | 8 x 5 (M) | 150 | (492) | 35,0 | 1,4 |
| FBKH10ZLG | | FBKH10ZLGA | 10 x 6 (Z) | 150 | (492) | 45,0 | 1,8 |
| FBKH13ALG | | FBKH13ALGA | 13 x 8 (A) | 150 | (492) | 70,0 | 2,8 |
| FBKH17BLG | | FBKH17BLGA | 17 x 11 (B) | 100 | (328) | 90,0 | 3,6 |
| FBKH22CLG | | FBKH22CLGA | 22 x 14 (C) | 50 | (164) | 130,0 | 5,2 |

ca. 76° Shore A

Reibwerte μ : Stahl: ca. 0,75 | PE: ca. 0,40 | HDPE: ca. 0,35 | FDA/EC/USDA-konform (beschränkte Eignung EC)

PU70A ultramarinblau Keilleiste glatt



| Artikel Nr. | Profilabmessung | | Gebindegröße | | Empf. Mind.-Scheiben-Ø | | |
|-------------|-----------------|-------------|--------------|-----|------------------------|-------|------|
| | ungezahnt | gezahnt | mm | m | (ft) | mm | inch |
| FBKH6YLGB | | FBKH6YLGBC | 6 x 4 (Y) | 150 | (492) | 30,0 | 1,2 |
| FBKH8MLGB | | FBKH8MLGBC | 8 x 5 (M) | 150 | (492) | 35,0 | 1,4 |
| FBKH10ZLGB | | FBKH10ZLGC | 10 x 6 (Z) | 150 | (492) | 45,0 | 1,8 |
| FBKH13ALGB | | FBKH13ALGBC | 13 x 8 (A) | 150 | (492) | 70,0 | 2,8 |
| FBKH17BLGA | | FBKH17BLGB | 17 x 11 (B) | 100 | (328) | 90,0 | 3,6 |
| FBKH22CLGB | | FBKH22CLGBC | 22 x 14 (C) | 50 | (164) | 130,0 | 5,2 |

ca. 76° Shore A

Reibwerte μ : Stahl: ca. 0,75 | PE: ca. 0,40 | HDPE: ca. 0,35 | FDA/EC/USDA-konform (beschränkte Eignung EC)

PU70A safe capriblau Keilleiste glatt



| Artikel Nr. | Profilabmessung | | Gebindegröße | | Empf. Mind.-Scheiben-Ø | | |
|-------------|-----------------|------------|--------------|-----|------------------------|-------|------|
| | ungezahnt | gezahnt | mm | m | (ft) | mm | inch |
| FBKF6YLGA | | FBKF6YLGBC | 6 x 4 (Y) | 150 | (492) | 30,0 | 1,2 |
| FBKF8MLGA | | FBKF8MLGBC | 8 x 5 (M) | 150 | (492) | 35,0 | 1,4 |
| FBKF10ZLGA | | FBKF10ZLGB | 10 x 6 (Z) | 150 | (492) | 45,0 | 1,8 |
| FBKF13ALGA | | FBKF13ALGB | 13 x 8 (A) | 150 | (492) | 70,0 | 2,8 |
| FBKF17BLGA | | FBKF17BLGB | 17 x 11 (B) | 100 | (328) | 90,0 | 3,6 |
| FBKF22CLGA | | FBKF22CLGB | 22 x 14 (C) | 50 | (164) | 130,0 | 5,2 |

ca. 76° Shore A

Reibwerte μ : Stahl: ca. 0,75 | PE: ca. 0,40 | HDPE: ca. 0,35 | FDA/EC/USDA-konform (beschränkte Eignung EC)

PU70A transparent Keilleiste glatt 8 x 3,2 mm



FDA
EC
USDA

| Artikel Nr. | Profilabmessung | Gebindegröße | | Empf. Mind.-Scheiben-Ø | | |
|-------------|-----------------|--------------|-------|------------------------|-----|------|
| | | mm | m | (ft) | mm | inch |
| ungezahnt | | | | | | |
| FBKH8X32TG | 8 x 3,2 | 150 | (492) | 25,0 | 1,0 | |

ca. 76° Shore A

Reibwerte μ : Stahl: ca. 0,75 | PE: ca. 0,40 | HDPE: ca. 0,35 | FDA/EC/USDA-konform (beschränkte Eignung EC)

PU80A transparent Keilleiste glatt 13 x 6,5 mm



FDA
EC
USDA

| Artikel Nr. | Profilabmessung | Gebindegröße | | Empf. Mind.-Scheiben-Ø | | |
|-------------|-----------------|--------------|-------|------------------------|-----|------|
| | | mm | m | (ft) | mm | inch |
| ungezahnt | | | | | | |
| FBKJ13X65TG | 13 x 6,5 | 150 | (492) | 55,0 | 2,2 | |

ca. 84° Shore A

Reibwerte μ : Stahl: ca. 0,65 | PE: ca. 0,35 | HDPE: ca. 0,30 | FDA/EC/USDA-konform

PU75A himmelblau Führungsprofil rund glatt \varnothing 5 x 9 mm



FDA
EC
USDA

| Artikel Nr. | Profilabmessung | Gebindegröße | | Empf. Mind.-Scheiben-Ø | | |
|-------------|---------------------------|--------------|-------|------------------------|-----|------|
| | | mm | m | (ft) | mm | inch |
| ungezahnt | | | | | | |
| FBT15X5X9HI | \varnothing 5 x 5,5 x 9 | 90 | (295) | 40,0 | 1,6 | |

Ideal auch als Aufschweißprofil zum Klemmen der Schürzen in der Befestigungsschiene

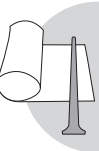

ca. 80° Shore A

Reibwerte μ : Stahl: ca. 0,70 | PE: ca. 0,40 | HDPE: ca. 0,35 | FDA/EC/USDA-konform



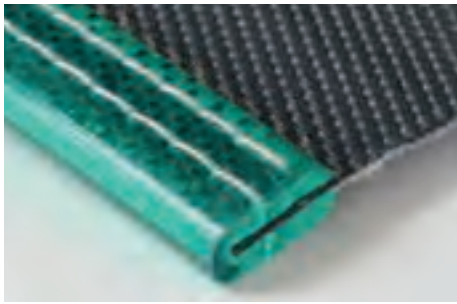

Gurtkantenprofile

Für die Stabilisierung und Führung von Kurvenbändern werden sogenannte Gurtkantenprofile verwendet. Die Profile werden zumeist auf das Kurvenband aufgenäht oder aufgeklebt. Mittels des Profilmulstes kann somit das Kurvenband im Betrieb abgestützt werden.

Vorteile: Hoher Weiterreißwiderstand, hohe Flexibilität, geringer Abrieb
individuelle Einfärbung

PU75A Gurtkante 13 x 26 mm, transparent



| Artikel Nr. | Profil- abmessung mm | Material- querschnitt cm ² | ca. Gewicht kg/100 m | Gebindegröße | |
|--------------|----------------------------|---|-------------------------|--------------|--------|
| | | | | m | (ft) |
| FBSP80A13X26 | 13 x 26 | 1,49 | 17,9 | 30,0 | (98,4) |

ca. 80° Shore A

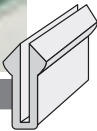

PU75A / PU85A Gurtkante 14 x 28 mm, smaragdgrün



| Artikel Nr. | Profil- abmessung mm | Material- querschnitt cm ² | ca. Gewicht kg/100 m | Gebindegröße | |
|--------------|----------------------------|---|-------------------------|--------------|------|
| | | | | m | ft |
| FBSP75A14X28 | 14 x 28 | 1,9 | 22,8 | 30,0 | 98,4 |
| FBSP85A14X28 | 14 x 28 | 1,9 | 22,8 | 30,0 | 98,4 |

ca. 80° und 88° Shore A

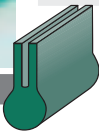

PU75A Gurtkante 8,8 x 18 mm, smaragdgrün



| Artikel Nr. | Profil- abmessung mm | Material- querschnitt cm ² | ca. Gewicht kg/100 m | Gebindegröße | |
|--------------|----------------------------|---|-------------------------|--------------|------|
| | | | | m | ft |
| FBSP80A88X18 | 8,8 x 18 | 0,62 | 7,4 | 30,0 | 98,4 |

ca. 80° Shore A



① PU80A Gurtkante 3,5 x 37 mm, smaragdgrün

② PU65A Gurtkante 10 x 35 mm, transparent



| Artikel Nr. | Profil- abmessung mm | Material- querschnitt cm ² | ca. Gewicht kg/100 m | Gebindegröße | |
|----------------|----------------------------|---|-------------------------|--------------|------|
| | | | | m | ft |
| ① FBSP80A35X37 | 3,5 x 37 | 1,2 | 14,3 | 30,0 | 98,4 |
| ② FBSP65A10X35 | 10 x 35 | 1,6 | 19,8 | 30,0 | 98,4 |

ca. 84° Shore A

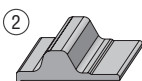

ca. 72° Shore A

Ausführung: flacher Fuß verschweißbar auf PU- und den meisten PVC-Bänder



PU80A weiß



ca. 84° Shore A

| Artikel Nr. | Höhe (mm) H | Höhe (inch) H | Fußbreite (mm) B | Fußbreite (inch) B | Gewicht (g/m) | Standardlänge pro Stück (m) | Standard Gebindegröße |
|-------------|----------------|------------------|---------------------|--------------------|---------------|-----------------------------|-----------------------|
| FBCJ025WUS | 25,00 | 1,00 | 12,50 | 0,50 | 154,00 | 3,00 | 80 St. = 240m |
| FBCJ038WUS | 38,00 | 1,50 | 12,50 | 0,50 | 228,00 | 3,00 | 50 St. = 150m |
| FBCJ050WUS | 50,00 | 2,00 | 12,50 | 0,50 | 302,00 | 3,00 | 40 St. = 120m |
| FBCJ070WUS | 70,00 | 2,75 | 12,50 | 0,50 | 455,00 | 3,00 | 30 St. = 90m |

PU80A grün



ca. 84° Shore A

| Artikel Nr. | Höhe (mm) H | Höhe (inch) H | Fußbreite (mm) B | Fußbreite (inch) B | Gewicht (g/m) | Standardlänge pro Stück (m) | Standard Gebindegröße |
|-------------|----------------|------------------|---------------------|--------------------|---------------|-----------------------------|-----------------------|
| FBCJ025GUS | 25,00 | 1,00 | 12,50 | 0,50 | 154,00 | 3,00 | 80 St. = 240m |
| FBCJ038GUS | 38,00 | 1,50 | 12,50 | 0,50 | 228,00 | 3,00 | 50 St. = 150m |
| FBCJ050GUS | 50,00 | 2,00 | 12,50 | 0,50 | 302,00 | 3,00 | 40 St. = 120m |
| FBCJ070GUS | 70,00 | 2,75 | 12,50 | 0,50 | 455,00 | 3,00 | 30 St. = 90m |

PU80A ultramarinblau



ca. 84° Shore A

| Artikel Nr. | Höhe (mm) H | Höhe (inch) H | Fußbreite (mm) B | Fußbreite (inch) B | Gewicht (g/m) | Standardlänge pro Stück (m) | Standard Gebindegröße |
|-------------|----------------|------------------|---------------------|--------------------|---------------|-----------------------------|-----------------------|
| FBCJ025LUSA | 25,00 | 1,00 | 12,50 | 0,50 | 154,00 | 3,00 | 80 St. = 240m |
| FBCJ038LUSA | 38,00 | 1,50 | 12,50 | 0,50 | 228,00 | 3,00 | 50 St. = 150m |
| FBCJ050LUSA | 50,00 | 2,00 | 12,50 | 0,50 | 302,00 | 3,00 | 40 St. = 120m |
| FBCJ070LUSA | 70,00 | 2,75 | 12,50 | 0,50 | 455,00 | 3,00 | 30 St. = 90m |

PU80A himmelblau



ca. 84° Shore A

| Artikel Nr. | Höhe (mm) H | Höhe (inch) H | Fußbreite (mm) B | Fußbreite (inch) B | Gewicht (g/m) | Standardlänge pro Stück (m) | Standard Gebindegröße |
|-------------|----------------|------------------|---------------------|--------------------|---------------|-----------------------------|-----------------------|
| FBCJ025LUS | 25,00 | 1,00 | 12,50 | 0,50 | 154,00 | 3,00 | 80 St. = 240m |
| FBCJ038LUS | 38,00 | 1,50 | 12,50 | 0,50 | 228,00 | 3,00 | 50 St. = 150m |
| FBCJ050LUS | 50,00 | 2,00 | 12,50 | 0,50 | 302,00 | 3,00 | 40 St. = 120m |
| FBCJ070LUS | 70,00 | 2,75 | 12,50 | 0,50 | 455,00 | 3,00 | 30 St. = 90m |

PU80A safe capriblau



ca. 84° Shore A

| Artikel Nr. | Höhe (mm) H | Höhe (inch) H | Fußbreite (mm) B | Fußbreite (inch) B | Gewicht (g/m) | Standardlänge pro Stück (m) | Standard Gebindegröße |
|-------------|----------------|------------------|---------------------|--------------------|---------------|-----------------------------|-----------------------|
| FBCJ025LCUS | 25,00 | 1,00 | 12,50 | 0,50 | 154,00 | 3,00 | 80 St. = 240m |
| FBCJ038LCUS | 38,00 | 1,50 | 12,50 | 0,50 | 228,00 | 3,00 | 50 St. = 150m |
| FBCJ050LCUS | 50,00 | 2,00 | 12,50 | 0,50 | 302,00 | 3,00 | 40 St. = 120m |
| FBCJ070LCUS | 70,00 | 2,75 | 12,50 | 0,50 | 455,00 | 3,00 | 30 St. = 90m |



Ausführung: schmaler Fuß verschweißbar auf PU-Bänder



PU90A weiß



ca. 92° Shore A

| Artikel Nr. | Höhe (mm) H | Höhe (inch) H | Fußbreite (mm) B | Gewicht (g/m) | Standardlänge pro Stück (m) | Standard Gebindegröße |
|-------------|----------------|------------------|---------------------|------------------|--------------------------------|--------------------------|
| FBCJ020W | 20,00 | 0,79 | 10,0 | 75,00 | 3,0 | 80 St. = 240 m |
| FBCJ030W | 30,00 | 1,18 | 10,0 | 109,00 | 3,0 | 60 St. = 180 m |
| FBCJ040W | 40,00 | 1,57 | 10,0 | 129,00 | 3,0 | 40 St. = 120 m |
| FBCJ050W | 50,00 | 2,00 | 10,0 | 235,00 | 3,0 | 40 St. = 120 m |
| FBCJ060W | 60,00 | 2,40 | 10,0 | 280,00 | 3,0 | 30 St. = 90 m |

PU90A grün



ca. 92° Shore A

| Artikel Nr. | Höhe (mm) H | Höhe (inch) H | Fußbreite (mm) B | Gewicht (g/m) | Standardlänge pro Stück (m) | Standard Gebindegröße |
|-------------|----------------|------------------|---------------------|------------------|--------------------------------|--------------------------|
| FBCJ020G | 20,00 | 0,79 | 10,0 | 75,00 | 3,0 | 80 St. = 240 m |
| FBCJ030G | 30,00 | 1,18 | 10,0 | 109,00 | 3,0 | 60 St. = 180 m |
| FBCJ040G | 40,00 | 1,57 | 10,0 | 129,00 | 3,0 | 40 St. = 120 m |
| FBCJ050G | 50,00 | 2,00 | 10,0 | 235,00 | 3,0 | 40 St. = 120 m |
| FBCJ060G | 60,00 | 2,40 | 10,0 | 280,00 | 3,0 | 30 St. = 90 m |

PU90A ultramarinblau



ca. 92° Shore A

| Artikel Nr. | Höhe (mm) H | Höhe (inch) H | Fußbreite (mm) B | Gewicht (g/m) | Standardlänge pro Stück (m) | Standard Gebindegröße |
|-------------|----------------|------------------|---------------------|------------------|--------------------------------|--------------------------|
| FBCJ020LA | 20,00 | 0,79 | 10,0 | 75,00 | 3,0 | 80 St. = 240 m |
| FBCJ030LA | 30,00 | 1,18 | 10,0 | 109,00 | 3,0 | 60 St. = 180 m |
| FBCJ040LA | 40,00 | 1,57 | 10,0 | 129,00 | 3,0 | 40 St. = 120 m |
| FBCJ050LA | 50,00 | 2,00 | 10,0 | 235,00 | 3,0 | 40 St. = 120 m |
| FBCJ060LA | 60,00 | 2,40 | 10,0 | 280,00 | 3,0 | 30 St. = 90 m |

PU90A himmelblau



ca. 92° Shore A

| Artikel Nr. | Höhe (mm) H | Höhe (inch) H | Fußbreite (mm) B | Gewicht (g/m) | Standardlänge pro Stück (m) | Standard Gebindegröße |
|-------------|----------------|------------------|---------------------|------------------|--------------------------------|--------------------------|
| FBCJ020L | 20,00 | 0,79 | 10,0 | 75,00 | 3,0 | 80 St. = 240 m |
| FBCJ030L | 30,00 | 1,18 | 10,0 | 109,00 | 3,0 | 60 St. = 180 m |
| FBCJ040L | 40,00 | 1,57 | 10,0 | 129,00 | 3,0 | 40 St. = 120 m |
| FBCJ050L | 50,00 | 2,00 | 10,0 | 235,00 | 3,0 | 40 St. = 120 m |
| FBCJ060L | 60,00 | 2,40 | 10,0 | 280,00 | 3,0 | 30 St. = 90 m |

PU90A safe capriblau



ca. 92° Shore A

| Artikel Nr. | Höhe (mm) H | Höhe (inch) H | Fußbreite (mm) B | Gewicht (g/m) | Standardlänge pro Stück (m) | Standard Gebindegröße |
|-------------|----------------|------------------|---------------------|------------------|--------------------------------|--------------------------|
| FBCJ020LC | 20,00 | 0,79 | 10,0 | 75,00 | 3,0 | 80 St. = 240 m |
| FBCJ030LC | 30,00 | 1,18 | 10,0 | 109,00 | 3,0 | 60 St. = 180 m |
| FBCJ040LC | 40,00 | 1,57 | 10,0 | 129,00 | 3,0 | 40 St. = 120 m |
| FBCJ050LC | 50,00 | 2,00 | 10,0 | 235,00 | 3,0 | 40 St. = 120 m |
| FBCJ060LC | 60,00 | 2,40 | 10,0 | 280,00 | 3,0 | 30 St. = 90 m |



PUflex Bandmaterial für Wellenkanten

Flachbandstreifen zum direkten Aufschweißen auf das Förderband

- Material äußerst flexibel mit guter Abrieb- und Schnittfestigkeit
- Sehr gute und einfache Verschweißbarkeit auf PU- und meisten PVC-Bändern (mittels Heißluft oder Bindezement)
- Lebensmittelzulassung FDA/EC-konform
- Für die individuelle Umsetzung Ihrer Wellenkanten-Veredelung

PU80A Flachband bis 140 mm für Wellenkanten



| Artikel Nr. | Bandstärke* | | Bandbreite | | Gebindegröße | |
|-------------|-------------|------|------------|------|--------------|-----|
| | mm | inch | mm | inch | m | ft |
| auf Anfrage | 2,0 | 5/64 | 140 | 5,5 | 100 | 164 |
| auf Anfrage | 2,5 | | 140 | 5,5 | 100 | 164 |

verfügbare Farben



weiß



grün



himmelblau



ultramarin



capriblau

verschweißbar auf PU und den meisten PVC

ca. 84° Shore A

Reibwerte μ : Stahl: ca. 0,60 | PE: ca. 0,30 | HDPE: ca. 0,25 | FDA/EC/USDA-konform

*weitere Bandstärken auf Anfrage



Schweißwerkzeuge zum Verlängern der Flachbandzuschnitte

Die Führungszange BEHAbelt FZ02/3F in Kombination mit einem Schweißspiegel EErgo 90 bietet die einfache Möglichkeit Flachbandzuschnitte bis zu einer Breite von 80 mm zu verschweißen.



Wellenkanten

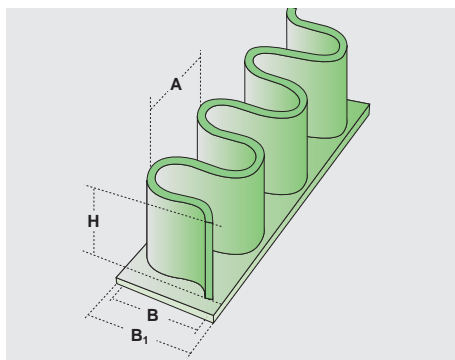

PUflex Wellenkanten mit Fuß

Wellenkante mit Fuß zum Aufschweißen auf das Förderband

- Material äußerst flexibel mit guter Abrieb- und Schnittfestigkeit
- Sehr gute und einfache Verschweißbarkeit auf PU- und den meisten PVC-Bändern (mittels Heißluft, Hochfrequenzpresse oder Bindezement)
- Lebensmittelzulassung FDA/EC-konform
- Aufgrund der Wellenteilung besonders geeignet für kleine Trommeldurchmesser

PU80A weiß



ca. 84° Shore A

FDA/EC/USDA-konform

| Artikel Nr. | Höhe (mm) H | Höhe (inch) H | Wellenbreite (mm) B | Basisbreite (mm) B1 | Wellenabstand (mm) A | Ca. Gewicht (g/m) | Gebindegröße (m) | Mind. Scheiben-Ø (mm) | Empfohlener Scheiben-Ø (mm) |
|-------------|-------------|---------------|---------------------|---------------------|----------------------|-------------------|------------------|-----------------------|-----------------------------|
| FBV FH020W | 20,00 | 0,79 | 23,00 | 32,00 | 25,40 | 174 | 100 | 35 | 70 |
| FBV FH030W | 30,00 | 1,18 | 23,00 | 32,00 | 25,40 | 220 | 100 | 55 | 80 |
| FBV FH040W | 40,00 | 1,57 | 23,00 | 32,00 | 25,40 | 265 | 100 | 75 | 90 |
| FBV FH050W | 50,00 | 1,97 | 23,00 | 32,00 | 25,40 | 310 | 100 | 80 | 100 |
| FBV FH060W | 60,00 | 2,36 | 45,00 | 55,00 | 50,80 | 445 | 100 | 90 | 110 |
| FBV FH080W | 80,00 | 3,15 | 45,00 | 55,00 | 50,80 | 544 | 50 | 125 | 130 |
| FBV FH100W | 100,00 | 3,94 | 45,00 | 55,00 | 50,80 | 642 | 50 | 155 | 160 |
| FBV FH120W | 120,00 | 4,72 | 45,00 | 55,00 | 50,80 | 741 | 50 | 170 | 185 |

PU80A grün



ca. 84° Shore A

FDA/EC/USDA-konform

| Artikel Nr. | Höhe (mm) H | Höhe (inch) H | Wellenbreite (mm) B | Basisbreite (mm) B1 | Wellenabstand (mm) A | Ca. Gewicht (g/m) | Gebindegröße (m) | Mind. Scheiben-Ø (mm) | Empfohlener Scheiben-Ø (mm) |
|-------------|-------------|---------------|---------------------|---------------------|----------------------|-------------------|------------------|-----------------------|-----------------------------|
| FBV FH020G | 20,00 | 0,79 | 23,00 | 32,00 | 25,40 | 174 | 100 | 35 | 70 |
| FBV FH030G | 30,00 | 1,18 | 23,00 | 32,00 | 25,40 | 220 | 100 | 55 | 80 |
| FBV FH040G | 40,00 | 1,57 | 23,00 | 32,00 | 25,40 | 265 | 100 | 75 | 90 |
| FBV FH050G | 50,00 | 1,97 | 23,00 | 32,00 | 25,40 | 310 | 100 | 80 | 100 |
| FBV FH060G | 60,00 | 2,36 | 45,00 | 55,00 | 50,80 | 445 | 100 | 90 | 110 |
| FBV FH080G | 80,00 | 3,15 | 45,00 | 55,00 | 50,80 | 544 | 50 | 125 | 130 |
| FBV FH100G | 100,00 | 3,94 | 45,00 | 55,00 | 50,80 | 642 | 50 | 155 | 160 |
| FBV FH120G | 120,00 | 4,72 | 45,00 | 55,00 | 50,80 | 741 | 50 | 170 | 185 |

PU80A himmelblau



FDA
EC
USDA

ca. 84° Shore A

FDA/EC/USDA-konform

| Artikel Nr. | Höhe (mm) H | Höhe (inch) H | Wellen- breite (mm) B | Basisbreite (mm) B1 | Wellen- abstand (mm) A | Ca. Gewicht (g/m) | Gebinde- größe (m) | Mind. Scheiben- Ø (mm) | Empfohlener Scheiben-Ø (mm) |
|-------------|----------------|------------------|-----------------------------|------------------------|---------------------------|-------------------|-----------------------|---------------------------|-----------------------------|
| FBVFH020L | 20,00 | 0,79 | 23,00 | 32,00 | 25,40 | 174 | 100 | 35 | 70 |
| FBVFH030L | 30,00 | 1,18 | 23,00 | 32,00 | 25,40 | 220 | 100 | 55 | 80 |
| FBVFH040L | 40,00 | 1,57 | 23,00 | 32,00 | 25,40 | 265 | 100 | 75 | 90 |
| FBVFH050L | 50,00 | 1,97 | 23,00 | 32,00 | 25,40 | 310 | 100 | 80 | 100 |
| FBVFH060L | 60,00 | 2,36 | 45,00 | 55,00 | 50,80 | 445 | 100 | 90 | 110 |
| FBVFH080L | 80,00 | 3,15 | 45,00 | 55,00 | 50,80 | 544 | 50 | 125 | 130 |
| FBVFH100L | 100,00 | 3,94 | 45,00 | 55,00 | 50,80 | 642 | 50 | 155 | 160 |
| FBVFH120L | 120,00 | 4,72 | 45,00 | 55,00 | 50,80 | 741 | 50 | 170 | 185 |

PU80A ultramarinblau



FDA
EC
USDA

ca. 84° Shore A

FDA/EC/USDA-konform

| Artikel Nr. | Höhe (mm) H | Höhe (inch) H | Wellen- breite (mm) B | Basisbreite (mm) B1 | Wellen- abstand (mm) A | Ca. Gewicht (g/m) | Gebinde- größe (m) | Mind. Scheiben- Ø (mm) | Empfohlener Scheiben-Ø (mm) |
|-------------|----------------|------------------|-----------------------------|------------------------|---------------------------|-------------------|-----------------------|---------------------------|-----------------------------|
| FBVFH020LB | 20,00 | 0,79 | 23,00 | 32,00 | 25,40 | 174 | 100 | 35 | 70 |
| FBVFH030LB | 30,00 | 1,18 | 23,00 | 32,00 | 25,40 | 220 | 100 | 55 | 80 |
| FBVFH040LB | 40,00 | 1,57 | 23,00 | 32,00 | 25,40 | 265 | 100 | 75 | 90 |
| FBVFH050LB | 50,00 | 1,97 | 23,00 | 32,00 | 25,40 | 310 | 100 | 80 | 100 |
| FBVFH060LB | 60,00 | 2,36 | 45,00 | 55,00 | 50,80 | 445 | 100 | 90 | 110 |
| FBVFH080LB | 80,00 | 3,15 | 45,00 | 55,00 | 50,80 | 544 | 50 | 125 | 130 |
| FBVFH100LB | 100,00 | 3,94 | 45,00 | 55,00 | 50,80 | 642 | 50 | 155 | 160 |
| FBVFH120LB | 120,00 | 4,72 | 45,00 | 55,00 | 50,80 | 741 | 50 | 170 | 185 |



PU80A safe capriblau



FDA
EC
USDA

METAL

ca. 84° Shore A

FDA/EC/USDA-konform

| Artikel Nr. | Höhe (mm) H | Höhe (inch) H | Wellen- breite (mm) B | Basisbreite (mm) B1 | Wellen- abstand (mm) A | Ca. Gewicht (g/m) | Gebinde- größe (m) | Mind. Scheiben- Ø (mm) | Empfohlener Scheiben-Ø (mm) |
|-------------|----------------|------------------|-----------------------------|------------------------|---------------------------|-------------------|-----------------------|---------------------------|-----------------------------|
| FBVFH020LA | 20,00 | 0,79 | 23,00 | 32,00 | 25,40 | 174 | 100 | 35 | 70 |
| FBVFH030LA | 30,00 | 1,18 | 23,00 | 32,00 | 25,40 | 220 | 100 | 55 | 80 |
| FBVFH040LA | 40,00 | 1,57 | 23,00 | 32,00 | 25,40 | 265 | 100 | 75 | 90 |
| FBVFH050LA | 50,00 | 1,97 | 23,00 | 32,00 | 25,40 | 310 | 100 | 80 | 100 |
| FBVFH060LA | 60,00 | 2,36 | 45,00 | 55,00 | 50,80 | 445 | 100 | 90 | 110 |
| FBVFH080LA | 80,00 | 3,15 | 45,00 | 55,00 | 50,80 | 544 | 50 | 125 | 130 |
| FBVFH100LA | 100,00 | 3,94 | 45,00 | 55,00 | 50,80 | 642 | 50 | 155 | 160 |
| FBVFH120LA | 120,00 | 4,72 | 45,00 | 55,00 | 50,80 | 741 | 50 | 170 | 185 |

PU-Plattenware bis zu 8 mm Stärke

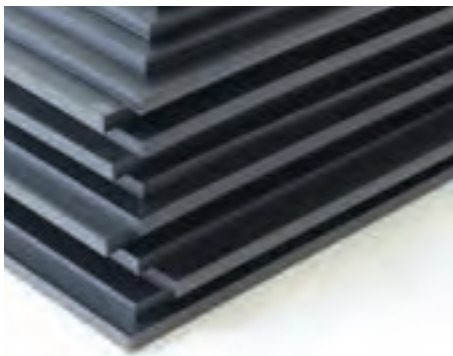

PU-Plattenware

BEHAbelt bietet PU-Plattenware von 4-8 mm in 2 Kategorien an:

- blaue FDA-konforme Ausführungen mit glatten Oberflächen in Shore 84A und 95A
 - schwarze Industriequalität mit glatt/feinstrukturierter Oberfläche in Shore 84A
- Typische Einsatzgebiete sind: Aufschweißprofil (Stollen), Abstreifer, Schürzen, Prallschutz, Spanngurte oder Dichtungen.

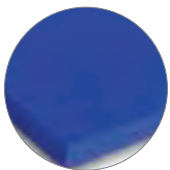

OBERSEITE: GLATT MATT (SM), BREITE 750 mm



| Unterseite | Farbe | Merkmale | Qualität | Härte Shore | Bandstärke | | Gewicht* pro St. ca. kg | Plattenlänge | | Artikel Nr. |
|-------------------------|-------|----------|----------|----------------|------------|------|-------------------------------|--------------|-----|-------------|
| | | | | | mm | inch | | m | ft | |
| glatt glänzend (SG) | Blue | | PU80A | 84 A | 4,0 | 0,16 | 4,3 | 1,2 | 4,0 | FBFJ750X4LO |
| | | | | | 5,0 | 0,20 | 5,4 | 1,2 | 4,0 | FBFJ750X5LO |
| | | | | | 6,0 | 0,24 | 6,5 | 1,2 | 4,0 | FBFJ750X6LO |
| | | | | | 8,0 | 0,31 | 8,6 | 1,2 | 4,0 | FBFJ750X8LO |
| glatt glänzend (SG) | Blue | | PU95A | 95 A | 4,0 | 0,16 | 4,3 | 1,2 | 4,0 | FBFM750X4LO |
| | | | | | 5,0 | 0,20 | 5,4 | 1,2 | 4,0 | FBFM750X5LO |
| | | | | | 6,0 | 0,24 | 6,5 | 1,2 | 4,0 | FBFM750X6LO |
| | | | | | 8,0 | 0,31 | 8,6 | 1,2 | 4,0 | FBFM750X8LO |

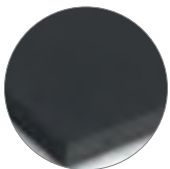

OBERSEITE: GLATT MATT (SM), BREITE 750 mm

| Unterseite | Farbe | Merkmale | Qualität | Härte Shore | Bandstärke | | Gewicht* pro St. ca. kg | Plattenlänge | | Artikel Nr. |
|---------------------------|-------|----------|----------|----------------|------------|------|-------------------------------|--------------|-----|-------------|
| | | | | | mm | inch | | m | ft | |
| feinstructuriert (FI) | Black | | PU80A | 84 A | 4,0 | 0,16 | 4,3 | 1,2 | 4,0 | FBFJ750X4S0 |
| | | | | | 5,0 | 0,20 | 5,4 | 1,2 | 4,0 | FBFJ750X5S0 |
| | | | | | 6,0 | 0,24 | 6,5 | 1,2 | 4,0 | FBFJ750X6S0 |
| | | | | | 8,0 | 0,31 | 8,6 | 1,2 | 4,0 | FBFJ750X8S0 |

Auf Anfrage erhalten Sie auch andere Plattenlängen

Anwendungsbeispiele



Prallschutz im Pelletlager



Mitnehmer auf Förderband



Arbeitsschürze z.B. in Holzindustrie



KONFEKTIONIERUNG/ ENDLOSE RIEMEN

| | |
|--|----|
| Konfektionierung..... | 84 |
| Verbindungsvarianten für Profile | 85 |
| Verbindungsarten für monolithische Flachbänder | 86 |
| Nippelschnellverbindung für Hohlrundriemen..... | 87 |
| Gedrehte PU Rundriemen mit Hakenverbindung | 87 |

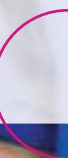

Konfektionierung

Da unsere Kunden nicht nur Rollenware, sondern auch fertig konfektionierte Ware benötigen, bietet BEHabelt den „Express-Service Konfektionierung“. Informationen zu Berechnung der Fertigungslänge finden Sie auf Seite 119.



Vielseitig

Rund-, Keilriemen und Sonderprofile in verschiedensten Längen und Durchmessern; in verschiedensten Shore-Härten.

Verschweißen aller Riemengeometrien und beschichteter Riemen!

Flexibel

Ziel unseres selbst entwickelten Anlagenparks ist es, sowohl kleine als auch große Stückzahlen wirtschaftlich abbilden zu können und Lieferzeiten von im Normalfall wenigen Tagen durch kurze Rüst- und Durchlaufzeiten sicherzustellen.

Automatisiert

Ein automatisierter Schweißprozess gewährleistet gleichbleibende Qualität.



Verbindungsarten: Profile

Unabhängig davon, ob Sie unverstärkte Riemen oder zugträgerverstärkte Riemen einsetzen, unterscheiden wir folgende Verbindungsarten: Stoß- und Überlappverschweißung.

Für Profile mit Zugträger sind zwei Verbindungsarten realisierbar. Stoßschweißung zur Reduzierung der Dehnung bei gleichbleibender Riemenzugkraft. Überlappverschweißung zur Reduzierung der Dehnung und Steigerung der Riemenzugkraft.

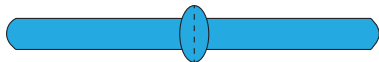

Stoßverschweißung ohne Zugträger

(Standard)

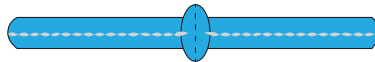

Stoßverschweißung mit Zugträger

Stoßverschweißung zur Reduzierung der Dehnung bei gleichbleibender Riemenzugkraft

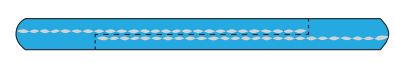

Überlappverschweißung mit Zugträger

Überlappverschweißung zur Reduzierung der Dehnung und Steigerung der Riemenzugkraft.

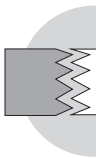





Verbindungsarten: monolithische Bänder

Elastische monolithische PU-Transportbänder von BEHAbelt bieten aufgrund der Voll-PU-Bandkonstruktion neue Möglichkeiten der Endverbindung. Aufgrund der Bandkonstruktion ohne Zugträger ist eine Verbindung mittels Fingerverschweißung nicht mehr notwendig, da das monolithische Band in sich eine homogen ist – auch in der Schweißnaht. Eine möglichst homogene Ausführung der Verbindung ist

sowohl funktional als auch bzgl. des elastischen Dehnungsverhalten des monolithischen Bandes ein Qualitätskriterium. Grundsätzlich ist dieser potentiell „inhomogene“ Bereich möglichst schmal auszuführen, da aufgrund der relativ großen angewendeten Vorspannung für monolithische Bänder von 0,5...4% Inhomogenität im Band sehr schnell im gespannten Zustand optisch zu erkennen sind.

Vergleich der Verbindungsarten

| | |  |  |  |  |
|------------------|---|---|--|---|---|
| | | Stoßverschweißung | Überlappverschweißung | Fingerverschweißung | Elektrodenverschweißung |
| VORBEREITUNG | ⊕ | Einfacher 90°-Zuschnitt | Einfacher 90°-Zuschnitt | | Einfacher 90°-Zuschnitt |
| | ⊖ | | Vorbereitung der Überlappverbindung. Zum Erhalt der Oberflächenstruktur des Förderbands ist das Einlegen von Strukturmaten notwendig. | Vorbereitung Finger. Zum Erhalt der Oberflächenstruktur des Förderbands ist das Einlegen von Strukturmaten notwendig. | Bandkante sollte leicht gefast werden |
| NACH-BEARBEITUNG | ⊕ | | Nacharbeit normalerweise nicht nötig | Nacharbeit normalerweise nicht nötig | |
| | ⊖ | Schweißwulst muss mit Messer entfernt werden | | | Sehr aufwendig Schweißwulst zu entfernen |
| AUSRÜSTUNG | ⊕ | Relativ leichte und mobile Verschweißung mittels Heihschwert und Fügetisch | | | Sehr leicht, nur Heißluftfön und Elektrode |
| | ⊖ | | Kann mit Standard-Heißpresse durchgeführt werden. Optimal ist jedoch der Einsatz einer speziellen Heißpresse mit schmalen Heizbereich. | Fingerstanze und Heißpresse notwendig | |

EIGENSCHAFTEN IM SCHWEISSBEREICH

| | | | | |
|-------------------------|--------------------------------------|--|--|---|
| Homogenität | ⊕ ⊕ | ⊕ ⊕ | ⊕ | ⊖ |
| Bandelastizität | ⊕ ⊕ | ⊕ ⊕ | ⊖ | ⊕ |
| Erhalt der Bandstruktur | ⊕ ⊕ | ⊕ | ⊕ | ⊕ |
| FAZIT | empfohlener BEHAbelt-Standard | alternativ empfohlene Bandverschweißung | traditionelle Bandverschweißung | manuelle Verschweißung. Vor allem im Behälter- und Trichterbau |



Stoßverschweißung mittels Schweißspiegel



Überlappverschweißung mittels Heißpresse



Fingerverbindung mittels Heißpresse



Verschweißung mittels Elektroden

Nippelschnellverbindung für Hohlrundriemen

Nippelschnellverbindung, um Ausfallzeiten zu überbrücken

Hohlrundriemen sollten grundsätzlich verschweißt werden. Bei Riemenbruch kann jedoch kurzfristig mit einer Nippelverbindung die Ausfallzeit einfach überbrückt werden. Ein weiterer Vorteil ist die Flexibilität des Riemens bei kleinem Scheibendurchmesser. Die Hohlrundriemen lassen sich, wie abgebildet, mit einem Metallnippel verbinden. Für das Einsetzen der Metallnippel empfiehlt sich die Benutzung einer Spitzzange:

ACHTUNG: Beim Einpressen des Metallnippels bitte unbedingt Handschuhe tragen. **Verletzungsgefahr!**

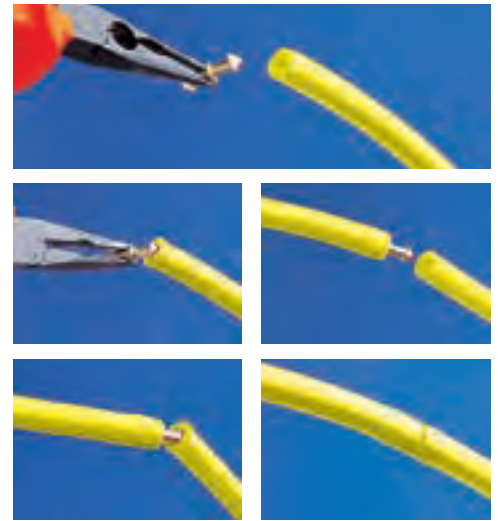

Spitzzange SZ01 zum Einpressen von Nippelverbindern in Hohlrundriemen.



Nippel aus Messing

Bezeichnung
Spitzzange SZ01

Best.-Nr.
FBWSZ01

Nippel für Hohlrundriemen (Außendurchmesser)
 4,8 mm / 3/16"
 6,3 mm / 3/16"
 8,0 mm / 3/16"
 9,5 mm / 3/16"
 12,5 mm / 3/16"
 15,0 mm / 3/16"

FBN048
FBN063
FBN080N
FBN095
FBN125
FBN150

Gedrehte PU-Rundriemen

Gedrehte PU-Rundriemen, auch Hakenriemen genannt, sind die ideale Lösung für Rollenbahnsysteme, bei denen mehrere Riemen auf einer Welle sitzen (genannt Königswellenantrieb). Die Montage erfolgt durch Einführen des geöffneten Riemens und anschließendem Schließen der zweiten Hakenseite mit einer Zange.

Andere Materialkombinationen auf Anfrage.

Vorteil

Keine kosten- u. zeitintensive Demontage von Rollen oder Wellen beim Riemenwechseln notwendig (kurze Stillstandszeiten).

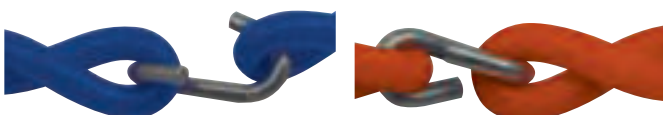

Konstruktion: 2 x Ø 3 mm (Ø 5 mm)

Alle Produktinformationen finden Sie auf Seite 30



SCHWEISSTECHNIK

RIEMENPROFILE

| | |
|---|-----|
| Reibschweißmaschinen..... | 89 |
| Spiegelschweißgeräte | 92 |
| Führungszangen | 96 |
| Überlappschweißen mit Heißpresse..... | 98 |
| Überlappschweiß-Set mit Z-Spiegel | 102 |

FLACHBÄNDER

| | |
|---------------------------------|-----|
| Heizschwert mit Fügetisch | 104 |
|---------------------------------|-----|

SONSTIGES

| | |
|-----------------------------------|-----|
| Ersatzteile & Zubehör..... | 106 |
| Temperatursteuerungen | 109 |
| LubeSite® Schmierstoffgeber | 110 |

RS02

Einzigartige Reibschweißmaschine RS02 für Polyurethan-Profile verhindert Stillstandszeiten durch eine perfekte Schweißung bei jeder Anwendung!

Produkteigenschaften

- Keine langen Aufheiz- oder Rüstzeiten, verschweißt innerhalb von Sekunden.
- Präzisionsspannbacken und automatische 0-Stellung verhindern versetzte Schweißnähte.
- Drehzahlgesteuerte Reibwärme garantiert eine 100%ige Verschweißung.
- Keine Beeinträchtigung der Schweißqualität durch Temperaturschwankungen oder Zugluft.
- Keine Gefahr von Verbrennungen oder Feuer.
- Durch geringe Baugröße ist die Reibschweißmaschine direkt in der Anlage einsetzbar.
- Dank austauschbaren Spannbacken, für das Verschweißen unterschiedlichster Profile ab \varnothing 6 mm aus Polyurethan geeignet.



Lieferumfang:

- 1 St. Reibschweißmaschine RS02
- 1 Satz Standard Spannbacken nach Wahl
- 1 St. Drehmomentschlüssel
- 1 St. Schere AS02
- 1 St. Seitenschneider SE02
- 1 St. Tragetasche mit Hartschaumeinlage

Abmessungen (HxBxT): 390x105x123 mm
Gewicht: ca. 2450 g, Leistung: 500 W

Bezeichnung
230 Volt

Best.-Nr.
FBWRS022230V

RS02 AKKU

Akkubetriebene Reibschweißmaschine RS02 AKKU für Polyurethan-Profile für noch mobiles Instandhalten.

Produkteigenschaften

wie RS02, unterscheidet sich durch folgende Merkmale

- kabellos; Betrieb durch Akku
- größerer Lieferumfang



Lieferumfang:

- 1 St. Reibschweißmaschine RS02 AKKU
- 1 Satz Standard Spannbacken nach Wahl
- 1 St. Drehmomentschlüssel
- 1 St. Schere AS02
- 1 St. Schere AS04
- 1 St. Seitenschneider SE02
- 2 St. Akku
- 1 St. Akku-Ladestation
- 1 St. Sortimentbox für Spannbacken
- 1 St. Tragetasche mit Hartschaumeinlage

Abmessungen (HxBxT): 390x105x123 mm
Gewicht: ca. 2780 g, Leistung: 18V 4Ah (72Wh)

Bezeichnung
230 Volt

Best.-Nr.
FBWRS02A230



Akku-Ladestation



Akku

Unser Spannbacken Sortiment

1 Satz Spannbacken besteht aus je 4 Teilen

Produkteigenschaften

- Bitte beachten Sie, dass jedes Riemenprofil einen passenden Satz Spannbacken benötigt.
- Wählen Sie bitte daher die passenden Spannbacken für die benötigte Profilgeometrie.
- **Auf Anfrage fertigen wir auch Spannbacken für PU-Sonderprofile.**

Rundriemen

| | |
|------------------------------------|-----------|
| RS SPANNBACKEN RUNDPROFIL Ø 6,0mm | FBWSBR060 |
| RS SPANNBACKEN RUNDPROFIL Ø 6,3mm | FBWSBR063 |
| RS SPANNBACKEN RUNDPROFIL Ø 7,0mm | FBWSBR070 |
| RS SPANNBACKEN RUNDPROFIL Ø 7,9mm | FBWSBR079 |
| RS SPANNBACKEN RUNDPROFIL Ø 8,0mm | FBWSBR080 |
| RS SPANNBACKEN RUNDPROFIL Ø 9mm | FBWSBR090 |
| RS SPANNBACKEN RUNDPROFIL Ø 9,5mm | FBWSBR095 |
| RS SPANNBACKEN RUNDPROFIL Ø10,0mm | FBWSBR100 |
| RS SPANNBACKEN RUNDPROFIL Ø12,0mm | FBWSBR120 |
| RS SPANNBACKEN RUNDPROFIL Ø12,5mm | FBWSBR125 |
| RS SPANNBACKEN RUNDPROFIL Ø 12,7mm | FBWSBR127 |
| RS SPANNBACKEN RUNDPROFIL Ø13,0mm | FBWSBR130 |
| RS SPANNBACKEN RUNDPROFIL Ø14,0mm | FBWSBR140 |
| RS SPANNBACKEN RUNDPROFIL Ø 14,3mm | FBWSBR143 |
| RS SPANNBACKEN RUNDPROFIL Ø15,0mm | FBWSBR150 |
| RS SPANNBACKEN RUNDPROFIL Ø 15,9mm | FBWSBR159 |
| RS SPANNBACKEN RUNDPROFIL Ø17,0mm | FBWSBR170 |
| RS SPANNBACKEN RUNDPROFIL Ø18,0mm | FBWSBR180 |
| RS SPANNBACKEN RUNDPROFIL Ø 19,0mm | FBWSBR190 |
| RS SPANNBACKEN RUNDPROFIL Ø20,0mm | FBWSBR200 |



für Rundriemen



für Keilriemen

Keilriemen

| | |
|---------------------------------------|----------|
| RS SPANNBACKEN KEILPROFIL (Y) 6X4mm | FBWSBK06 |
| RS SPANNBACKEN KEILPROFIL (M) 8X5mm | FBWSBK08 |
| RS SPANNBACKEN KEILPROFIL (Z) 10X6mm | FBWSBK10 |
| RS SPANNBACKEN KEILPROFIL (A) 13X8mm | FBWSBK13 |
| RS SPANNBACKEN KEILPROFIL (B) 17X11mm | FBWSBK17 |
| RS SPANNBACKEN KEILPROFIL (C) 22X14mm | FBWSBK22 |

Keilriemen Sonderversionen

| | |
|--|------------|
| RS SPANNBACKEN KEILPROFIL 8X6,5mm | FBWSBK8X65 |
| RS SPANNBACKEN KEILPROFIL 10X8mm | FBWSBK10X8 |
| RS SPANNBACKEN SUPERGRIP (Z) 10X6mm | FBWSBK10G |
| RS SPANNBACKEN SUPERGRIP (A) 13X8mm | FBWSBK13G |
| RS SPANNBACKEN SUPERGRIP (B) 17X11mm | FBWSBK17G |
| RS SPANNBACKEN SUPERGRIP (C) 22X14mm | FBWSBK22G |
| RS SPANNBACKEN (B) 17X11 FÜR BORSTEN 90° | FBWSBK17B |
| RS SPANNBACKEN (C) 22X14 FÜR BORSTEN 90° | FBWSBK22B |

Spitzkeilriemen

| | |
|--------------------------------|-------------|
| RS SPANNBACKEN SK1 (B) 17X19mm | FBWSBK17X19 |
| RS SPANNBACKEN SK1 (C) 22X24mm | FBWSBK22X24 |

Parallelkeilriemen

| | |
|--|-------------|
| RS SPANNBACKEN PARALLELKEIL. 21X8mm | FBWSBK21X8 |
| RS SPANNBACKEN PARALLELKEIL (Z) 24X6,8mm | FBWSBK24X68 |
| RS SPANNBACKEN PARALLELKEIL. 30X8mm | FBWSBK30X8 |

T-Profile

| | |
|----------------------------------|-------------|
| RS SPANNBACKEN T-PROFIL 15X5mm | FBWSBST15X5 |
| RS SPANNBACKEN T-PROFIL 5X5X25mm | FBWSBST5525 |

Sonderprofile

| | |
|--|-------------|
| RS SPANNBACKEN QUADRATPROFIL 11,8X11,8mm | FBWSBSQ118 |
| RS SPANNBACKEN U-PROFIL 18X11,8mm | FBWSBSU180 |
| RS SPANNBACKEN PRISMENKEIL 33X8mm | FBWSBS33X8 |
| RS SPANNBACKEN BIRNEN PROFIL 28X29mm | FBWSBS28X29 |

REIBSCHWEISSTECHNIK FÜR PU

Die einzigartige Reibschweißmaschine RS02 ist das Profitool für den Instandhalter und somit auch die schnellste und sicherste Art Riemenprofile zu verschweißen. Innerhalb weniger Sekunden werden hier wiederholgenau durch feste Schweißparameter konstant gute Qualitätsverbindungen hergestellt.

Mit auf das jeweilige Profil abgestimmten Spannbacken wird ein sicherer Halt und eine perfekte Ausrichtung des Profils sichergestellt.

Dank der handlichen Bauform erlaubt die Reibschweißmaschine auch bei beengten Raumbedingungen eine angenehme Durchführung der Schweißung. Seit Kurzem steht nun auch eine Akkuversion für eine uneingeschränkte Bewegungsfreiheit zur Verfügung.

VERWENDUNG

Welche Formen können verschweißt werden?

Die RS02 Reibschweißmaschine erlaubt das Stoßverschweißen von PU-Rundriemen mit/ohne Zugträger von 6 - 20 mm sowie PU-Keilriemen mit/ohne Zugträger von 6 x 4 mm - 22 x 14 mm.

Aber auch viele andere Geometrieformen und Sonderprofile können mittels Sonderspannbacken mit dieser Schweißtechnik verbunden werden.

Wie ist das Prinzip des Reibschweißens?

Grundsätzlich wird bei dieser Schweißtechnik der eigene Reibkoeffizient der Profilmaterialien miteinander zu Nutze gemacht und somit ein Aufschmelzen des Material in der Stoßstelle, unter Druck und einer Rotationsbewegung, erzeugt. Der Anwender entscheidet, wann der Prozess beendet werden kann, so bald sich überall an der Stoßstelle eine Schweißwulst ausgebildet hat.

Was muss man beachten, damit die Schweißung gelingt?

Zum sicheren Spannen der Profile während dieses Vorgangs benötigt man auf die jeweilige Geometrie abgestimmte Spannbacken.

Bei diesem Schweißverfahren ist ein ebener und winkliger Zuschnitt der Riemenenden eine wichtige Voraussetzung, um optimale Schweißbedingungen zu ermöglichen und mit der kompletten Stoßfläche Reibung aufzubauen. Bei Zugträger verstärkten Riemenprofilen ist vor dem Verschweißen, wie allgemein üblich, der Zugträger an den Stoßflächen jeweils um einige Millimeter durch Ausbohren zu entfernen, um ein Querlegen des Zugträgers in der Schweißstelle, und somit eine Verschlechterung der Schweißverbindung, zu verhindern.

Eine Ausnahme stellt der patentierte, verschweißbare BEHAbelt Glasfaserzugträger dar, bei dem Sie auf diesen Arbeitsschritt verzichten können.



HIGHLIGHTS

- **Mobiler Einsatz** dank kleiner Bauform.
- Schweißparameter definiert über Geschwindigkeit und Anpressdruck
- **TOP Schweißqualität** dank wiederholgenauer Schweißergebnisse.
- Maschine sofort einsatzbereit; **keine Aufheizzeit notwendig**
- **Hohe Prozessbeherrschung** mit exzellenter Wiederholgenauigkeit.
- **Reduzierung des Unfallrisikos**, da keine heißen Teile.



Spiegellängen

EERGO 60



EERGO 90

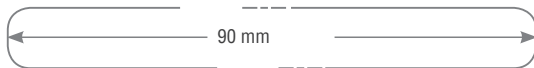

Lieferumfang:

- 1 St. EERGO 60 oder 90
- 1 St. Tragetasche

EERGO 60

Abmessungen: 185 x 210 x 55 mm (HxBxT)
Gewicht: ca. 380 g, Leistung: 120 W

EERGO 90

Abmessungen: 185 x 240 x 55 mm (HxBxT)
Gewicht: ca. 420 g, Leistung: 120 W

Bezeichnung

EERGO 60, 230 V/60mm
EERGO 90, 230 V/90mm

Best.-Nr.

FBWEE001
FBWEE019

EERGO 60 & 90

Die BEHAbelt EERGO-Spiegelschweißgeräte wurden speziell für das Verbinden von PU- und TPE-Profilen bzw. Flachbandstreifen entwickelt.

Produkteigenschaften

- Robustes, glasfaserverstärktes Gehäuse.
- Exakt geregelte Temperatureinstellungen mit vordefinierten Tasten.
- Kein Anhaften von PU- und TPE-Material durch teflonbeschichteten Schweißspiegel.
- Leichte Reinigung mit Baumwolllappen.

Highlights



Sehr schnelle Aufheizzeit von ca. 5 Minuten.



Innovative Sicherheitsablage zum sicheren, kontaktlosen Ablegen des heißen Spiegels.



Ergonomisches Design für eine natürliche Arbeitshaltung.



Optische Anzeige durch LED, wenn die richtige Schweißtemperatur für PU und TPE erreicht ist.



Konstante Schweißtemperatur bei unterschiedlichsten Umgebungstemperaturen.



Ersatzteile

Ersatzspiegel EERGO 60

Best.-Nr. FBWEE002

Abmessungen (HxBxT): 43 x 65 x 6 mm



Ersatzspiegel EERGO 90

Best.-Nr. FBWEE025

Abmessungen (HxBxT): 43 x 95 x 6 mm



EERGO-Set „klein“ 60

Profi Schweißset für kleine Profile: Rundriemen bis 10 mm und Keilriemen bis Profil 10 (Z)

- 1 St. EErgo 60 Spiegelschweißgerät
- 2 St. Führungszangen FZ01
- 1 St. Seitenschneider SE02
- 1 St. Schere AS02 mit Prisma
- 1 St. Tragetasche klein



EERGO-Set Vario „klein“ 60

Profi Schweißset für kleine Profile: Rundriemen bis 10 mm und Keilriemen bis Profil 10 (Z)

- 1 St. EErgo 60 Spiegelschweißgerät
- 1 St. Führungszange FZ01 Vario
- 1 St. Seitenschneider SE02
- 1 St. Schere AS02 mit Prisma
- 1 St. Tragetasche klein



FZ01 Vario

Bezeichnung

EErgo-Set „klein“ 230 V / 60 mm
 EErgo-Set Vario „klein“ 230 V / 90 mm

Best.-Nr.

FBWEE003
 FBWEE011

EERGO-Set „universal“ 60

Profi Schweißset für kleine und große Profile: Rundriemen alle Größen und Keilriemen bis Profil 32 (D)

- 1 St. EErgo 60 Spiegelschweißgerät
- 2 St. Führungszangen FZ01
- 1 St. Seitenschneider SE02
- 1 St. Schere AS04 mit Winkel-Anschlag
- 1 St. Führungszange FZ02/3
- 1 St. Tragetasche groß



EERGO-Set Vario „universal“ 60

Profi Schweißset für kleine und große Profile: Rundriemen alle Größen u. Keilriemen bis Profil 32 (D)

- 1 St. EErgo 60 Spiegelschweißgerät
- 1 St. Führungszange FZ01 Vario
- 1 St. Seitenschneider SE02
- 1 St. Führungszange FZ02/3
- 1 St. Schere AS04 m. Winkel-Anschlag
- 1 St. Tragetasche groß



FZ01 Vario

Bezeichnung

EErgo-Set „universal“ 230 V / 60 mm
 EErgo-Set Vario „universal“ 230 V / 60 mm

Best.-Nr.

FBWEE004
 FBWEE014



Polyurethan PU 290 °C
Polyester TPE 240 °C

**Stufenlose
Temperaturregelung**

Multi TC

BEHAbelt Multi TC ist das bewährte stufenlos regelbare Spiegelschweißgerät für Polyurethan und Polyester.

Produkteigenschaften

- Einfache und sichere Handhabung.
- Schnelle Aufheizzeit.
- Stufenlose Temperatureinstellung mittels Stellrad.
- Konstante Schweißtemperatur durch Temperaturregelung auch bei Dauerbetrieb.
- Optische Anzeige bei Erreichen der Schweißtemperatur.
- Kleines, handliches und robustes Schweißgerät.
- Kein Anhaften von PU- und TPE-Material durch teflonbeschichteten Schweißspiegel.
- Leichte Reinigung mit Baumwolllappen.

Lieferumfang:

1 St. Multi TC Schweißgerät
Temperaturgeregeltes Schweißgerät für zwei
Temperaturbereiche: PU 290 °C / Polyester 240 °C

Abmessungen: 295 x 35 x 25 mm (HxBxT)
Gewicht: ca. 250 g
Aufheizzeit: ca. 5 Minuten
Temperaturregelbereich: stufenlos 200...300 °C
Leistung: 75 W

Bezeichnung
Multi TC 230 V

Best.-Nr.
FBWMTC230



Ersatzteile

Ersatzspiegel Multi TC

Best.-Nr. **FBWMTC1**

Abmessungen (HxBxT): 35 x 35 x 2 mm



Ersatzspiegel Multi TC für Flachprofile

Best.-Nr. **FBWMTC2**

Abmessungen (HxBxT): 25 x 70 x 2 mm



SG02 / SG03

Die kostengünstige Schweißtechnik.
SG02 für PU
SG03 für TPE

Produkteigenschaften

- Einfache und sichere Handhabung.
- Feste unregelmäßige Temperatureinstellung.
- Erreichen der Schweißtemperatur nach ca. 10 Minuten.
- Kleines, handliches und robustes Schweißgerät.
- Kein Anhaften von PU- und TPE-Material durch teflonbeschichteten Schweißspiegel.
- Leichte Reinigung mit Baumwolllappen.
- Achtung! Nicht für Dauereinsatz geeignet.



Lieferumfang:

- 1 St. SG02 Schweißgerät
für Polyurethan (PU) 280 °C - 290 °C
oder
1 St. SG03 Schweißgerät
für Polyester (TPE) 225 °C - 240 °C

Abmessungen: 280 x 33 x 33 mm (HxBxT)
Gewicht: ca. 227 g
Aufheizzeit: ca. 10 Minuten
Leistung: 80W (SG02); 40W (SG03)

Bezeichnung
SG02 PU - 230 V
SG03 TPE - 230 V

Best.-Nr.
FBWSG02
FBWSG03

Ersatzteile

Ersatzspiegel SG02 oder SG03

Best.-Nr. **FBWTC72**

Abmessungen (HxBxT): 35 x 35 x 2 mm



Ersatzspiegel SG02 oder SG03 für Flachprofile

Best.-Nr. **FBWTC76**

Abmessungen (HxBxT): 22,5 x 75 x 2 mm



Führungszangen



FZ02/3 und FZ02/2S

Führungszange FZ02/3 Standard

Robust und präzise für Keilriemen bis Profil 32 und Rundriemen ab \varnothing 8 mm.

Führungszange FZ02/2S Sonderanfertigung

Anpassung der Führungszange FZ02/3 für Sonderprofilgeometrien nach Ihren Angaben.

Vorhandene Geometrien in mm: 12,5x5, 15x5, 16x8, 18x6, 24x6,8, 25x5, 30x8, 38x2, 6x4x9, 21x8, 28x10, Flachprofile, Quadratprofile, U-Profile, T-Profil 10x6, 28x10

Für 90°-Schweißung

Abmessungen (HxBxT): 205x90x100 mm
Gewicht: ca. 617 g

Bezeichnung

Führungszange FZ02/3
Führungszange FZ02/2S

Best.-Nr.

FBWFZ02/3
FBWFZ02/2



Verwendung in Verbindung mit EErgo 60 empfohlen



Für 90°-Schweißung

Abmessungen: 205 x 90 x 100 mm (HxBxT)
Gewicht: ca. 617 g

Bezeichnung

Führungszange FZ02/3F

Best.-Nr.

FBWFZ02/3F

FZ02/3F

Führungszange FZ02/3F für Flachprofile

Robust und präzise für Flachprofile.
Breite max. 80 mm und Höhe 1,6 - 5 mm.



Verwendung in Verbindung mit EErgo 90 empfohlen

FZ01 Vario

Führungszange FZ01 Vario aus Metall kann in zwei Funktionsweisen montiert werden. Mit und ohne Griff!

Handlich und robust für Rundriemen bis \varnothing 10 mm und Keilriemen bis Profil 10 (Z).

Aufgrund von austauschbaren Profilbacken können Sonderprofile aufgenommen werden.

Highlights

- Schnelles, sicheres und besonders präzises Endverbinden von PU- und TPE-Profilen.
- Sondereinsätze für: Keilrippen-Riemen PJ2 und PJ3.
- Ihre Wahl für Standard und Sonderprofile!



Schnellspannvorrichtung zum Einlegen der Riemen in austauschbare Backen.



Automatische Entriegelung startet seitlichen Anpressdruck.



Präzises Verschweißen dank gleichbleibendem Anpressdruck.

FZ01

Handlich und leicht für Rundriemen bis \varnothing 10 mm und Keilriemen bis Profil 10 (Z).

Highlights

- Schnelles, sicheres und präzises Endverbinden von PU- und TPE-Profilen.
- Ihre Wahl für Standardprofile!

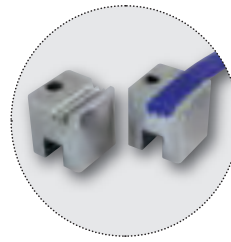

Profilbacken für Sonderprofile

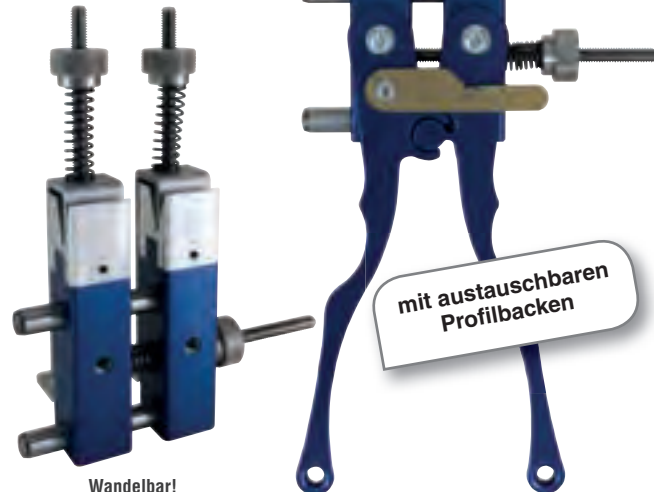

mit austauschbaren Profilbacken

Wandelbar!
Kann in wenigen Schritten auch ohne Griffe genutzt werden.

Abmessungen: 240x125x50 mm
140x195x50 mm ohne Griff
Gewicht: ca. 365 g
ca. 320g ohne Griff

Bezeichnung FZ01 Vario
Best.-Nr. FBWFZ01V



Abmessungen: 127x70x35 mm
Gewicht: ca. 140 g

Bezeichnung Führungszange FZ01
Best.-Nr. FBWFZ01



Heizplattenabmessung: 120 x 60 mm

Lieferumfang:

1 St. Heißpresse HP01 AIR, 1 St. 1 St. PPuls Controller Element, 1 St. Seitenschneider SE02, 1 St. Schraubendreher, 1 St. Schere AS04, 1 St. Alukoffer

Abmessungen (HxBxT): 240x167x200 mm
Gewicht: ca. 4800 g

Bezeichnung Standard Set HP01/Luftkühlung/230 V
Best.-Nr. FBWHP011L230

HP01 AIR

Die HP01 AIR ist die luftgekühlte Variante der Heißpresse und bietet Mobilität durch die kompakte Bauform.

Produkteigenschaften

- Benutzerfreundliche und einfache Handhabung.
- Vollautomatisierter Vulkanisier- und Kühlprozess verhindert Anwendungsfehler und gewährt somit Prozesssicherheit unabhängig vom Anwender.
- Dank austauschbarem Formschuh für das Verschweißen unterschiedlichster Profile und Bänder aus PU und TPE sowie Zahnriemen bis 50 mm Breite geeignet.
- Selbsterklärende Controllermenüführung (kein Expertenwissen notwendig).
- Optimale Schweißpräzision innerhalb weniger Minuten.
- Höchste Schweißsicherheit unabhängig von der Umgebungstemperatur.
- Datenlogging mit integrierter Funktionsdiagnose zur Qualitätssicherung der Schweißung.
- Speicherung und Änderung von Rezepturen innerhalb weniger Sekunden.
- Verschiedene Schweißvarianten möglich (Überlappschweißen, 90° Schnitte, Gehrungsschnitte).
- Beste Schweißmethode für Profile mit Zugträger (Aramid, Polyester und Stahl) mittels Überlappschweißung.



Bezeichnung Standard Set HP01/Wasserkühlung/230 V
Best.-Nr. FBWHP011W230

Lieferumfang:

1 St. Heißpresse HP01 WATER, 1 St. Kühlfass 6,4 l mit Pumpe
1 St. PPuls Controller Element, 1 St. Seitenschneider SE02,
1 St. Schraubendreher, 1 St. Schere AS04,
1 Satz Anschlusschläuche, 1 St. Alukoffer

HP01 WATER

Die HP01 WATER ist die wassergekühlte Variante der Heißpresse und bietet eine höhere Kühlleistung.

Produkteigenschaften

wie HP01 AIR, unterscheidet sich durch folgende Merkmale

- höhere Kühlleistung
- Kühlfass mit Anschlusschläuchen im Lieferumfang (Sonderlängen auf Anfrage)
- ggf. kann auch mit Druckluft gekühlt werden

 Spindel für Drehmomentschlüsselaufnahme
als Zubehör erhältlich
FBWHPSD12

Rund- und Keilriemenformschuhe für HP01 Heißpressen

Standard Formschuhe für PU und TPE Rund- und Keilriemen.
Andere Größen auf Anfrage.



Formschuh für Zahnriemen

Rundriemen

| | |
|---------------------|----------|
| FORMSCHUH Ø 6,0 mm | FBWFS060 |
| FORMSCHUH Ø 6,3 mm | FBWFS063 |
| FORMSCHUH Ø 7,0 mm | FBWFS070 |
| FORMSCHUH Ø 8,0 mm | FBWFS080 |
| FORMSCHUH Ø 9,5 mm | FBWFS095 |
| FORMSCHUH Ø 10,0 mm | FBWFS100 |
| FORMSCHUH Ø 12,0 mm | FBWFS120 |
| FORMSCHUH Ø 12,5 mm | FBWFS125 |
| FORMSCHUH Ø 14,3 mm | FBWFS143 |
| FORMSCHUH Ø 15,0 mm | FBWFS150 |
| FORMSCHUH Ø 18,0 mm | FBWFS180 |
| FORMSCHUH Ø 20,0 mm | FBWFS200 |

Zahnriemenformschuhe (Breite max. 50mm)

| | |
|-------------------------------------|-------------|
| Zahnriemenformschuh HTD5 | FBWFZHTD5MN |
| Zahnriemenformschuh HTD8 | FBWFZHTD8MN |
| Zahnriemenformschuh T5 | FBWFZT5N |
| Zahnriemenformschuh T10 | FBWFZT10N |
| Zahnriemenformschuh AT5 | FBWFZAT5N |
| Zahnriemenformschuh AT10 | FBWFZAT10N |
| Zahnriemenformschuh AT20 | FBWFZAT20N |
| Zahnriemenformschuh H (B:50,8mm/2") | FBWFZH0 |
| Zahnriemenformschuh L (B:50,8mm/2") | FBWFZL0 |
| Zahnriemenformschuh RPP 8M | FBWFZRPP8MN |

Keilriemen

| | |
|------------------------|--------------|
| FORMSCHUH (Z) 10X6 mm | FBWFS100X060 |
| FORMSCHUH (A) 13X8 mm | FBWFS130X080 |
| FORMSCHUH (B) 17X11 mm | FBWFS170X110 |
| FORMSCHUH (C) 22X14 mm | FBWFS220X140 |

Keilriemen Sonderversionen

| | |
|-------------------------------------|--------------|
| FORMSCHUH 8X6,5 mm GEWÖLBT | FBWFS080X065 |
| FORMSCHUH 10X8 mm | FBWFS100X080 |
| FORMSCHUH 16,35X11,3 mm (BLUEPOWER) | FBWFS163X113 |
| FORMSCHUH 17X11,3 mm (BLUEPOWER) | FBWFS170X113 |

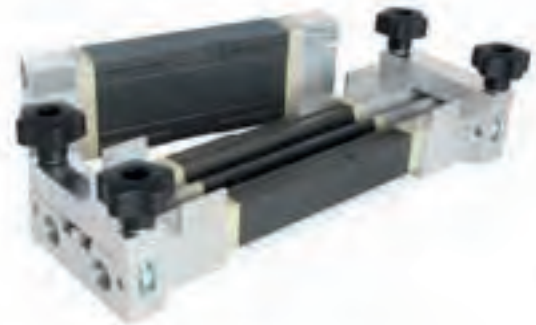

Formschuh für Parallelkeilriemen



Formschuh für Rundriemen



Vor der Überlappschweißung
Nach der Überlappschweißung

Lieferumfang

1 St. Riemenschneidehilfe SH01,
1 St. Schraubendreher, 1 St. Standard Formnest nach Wahl,
1 St. Gabelschlüssel, 1 Satz Unterlegscheiben

Formnester für folgende Profile erhältlich:

- Rundriemen \varnothing 6,0 - 20,0mm
- Keilriemen 13x8 (A), 17x11 (B), 22x14 (C), bluepower

Abmessungen (HxBxT): 200 x 80 x 45 mm

Gewicht: ca. 1,3 kg

Bezeichnung

Riemenschneidehilfe SH01
mit einem Formnest nach Wahl

Best.-Nr.

FBWSH1

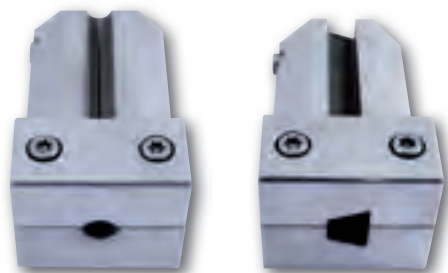

Formnest für Rundriemen

Formnest für Keilriemen



Innen und Außenmantel
werden als Meterware geliefert

Lieferumfang Verbindungs-Set RH-2

- 1 St. Nylontasche
- 1 St. Handpresszange RH-2
- je 3m Polyester mantleeinlagen (außen/innen)
- 100 St. CU-Pressklemmen

Bezeichnung

Crimp Joining Set RH-2 \varnothing 9,5 mm
Crimp Joining Set RH-2 \varnothing 10 mm
Crimp Joining Set RH-2 \varnothing 12 mm
Crimp Joining Set RH-2 \varnothing 12,5 mm

Best.-Nr.

FBWRH2SET095
FBWRH2SET100
FBWRH2SET120
FBWRH2SET125

SH01

Für ein exaktes Zuschneiden und Vorbereiten der zugträgerverstärkten Riemen für die Überlappschweißung mit der BEHabelt HP01 Heißpresse.

Formnester für Rundriemen

| Best.-Nr. | Bezeichnung | Maße |
|------------|-------------------------|----------------------|
| FBWSH1R060 | Formnest für Rundriemen | \varnothing 6,0mm |
| FBWSH1R063 | Formnest für Rundriemen | \varnothing 6,3mm |
| FBWSH1R080 | Formnest für Rundriemen | \varnothing 8,0mm |
| FBWSH1R095 | Formnest für Rundriemen | \varnothing 9,5mm |
| FBWSH1R100 | Formnest für Rundriemen | \varnothing 10,0mm |
| FBWSH1R120 | Formnest für Rundriemen | \varnothing 12,0mm |
| FBWSH1R125 | Formnest für Rundriemen | \varnothing 12,5mm |
| FBWSH1R150 | Formnest für Rundriemen | \varnothing 15,0mm |
| FBWSH1R180 | Formnest für Rundriemen | \varnothing 18,0mm |
| FBWSH1R200 | Formnest für Rundriemen | \varnothing 20,0mm |

Formnester für Keilriemen

| Best.-Nr. | Bezeichnung | Maße |
|-------------|--|-----------|
| FBWSH1K10 | Formnest für Keilriemen | 10x6 (Z) |
| FBWSH1K13 | Formnest für Keilriemen | 13x8 (A) |
| FBWSH1K17 | Formnest für Keilriemen | 17x11 (B) |
| FBWSH1K22 | Formnest für Keilriemen | 22x14 (C) |
| FBWSH1K17BP | Formnest für Keilriemen bluepower | 17 x 11,3 |
| | Formnest für Sonderprofile auf Anfrage | |

CRIMP*-VERBINDUNG von Stahlzugträger

Mit der neuen verbesserten CRIMP-Verbindung erzielen Sie ein einwandfreies Ergebnis beim Verbinden der Riemen mit Stahlzugträger.

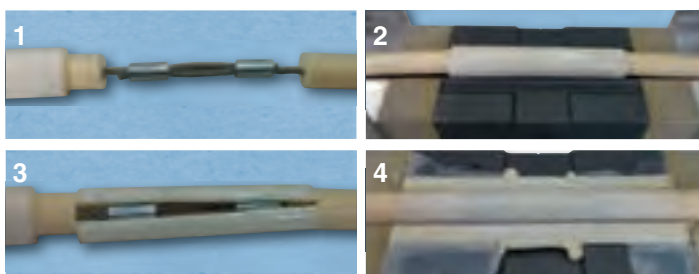

* Presshülsen

ALLGEMEIN

Mit der speziell für Riemenprofile entwickelten Heißpresse HP01 von BEHAbelt und der dazugehörigen Temperatursteuerung PPuls Element bietet diese Schweißtechnik die absolute Prozessbeherrschung für anspruchsvolle industrielle Ausführungen einer Schweißverbindung.

Dank der kleinen Bauform und einiger smarter Konstruktionsdetails ist diese Heißpresse auch hervorragend für die Verwendung Vorort und bei beschränkten Raumbedingungen geeignet. Als wasser- oder luftgekühlte Version kann je nach Kundenwunsch die Einheit ausgeführt werden.

Im Besonderen für die Herstellung von Überlappverschweißungen von Riemenprofilen ist die HP01 die erste Wahl für beste Schweißergebnisse.

VERWENDUNG

Überlappverbindung

Die HP01 ist im Besonderen geeignet für die Erstellung von Stoß- und Überlappschweißungen für Rund- und Keilriemen von einem Durchmesser von 6 - 20 mm sowie für Keilriemen von 6x4 - 22x14 mm. Mittels eines passenden Formschuhs wird die Schweißstelle unter Temperatur und Druck verpresst und somit eine feste Verbindung erzeugt.

Im Falle der Überlappverschweißung ist hierfür ein vorgelagerter Arbeitsgang zur Vorbereitung der Schweißstelle mittels eines Riemenzuschnitts notwendig. Hierfür wurde extra eine spezielle Schneidhilfe SH01 entwickelt, die eine präzise und wiederholgenaue Schweißvorbereitung ermöglicht. Eine Überlappschweißung erhält somit eine Festigkeit von ca. 50% des verwendeten Zugträgers. Grundsätzlich führt eine Überlappverschweißung immer zu einer Versteifung des Schweißbereichs und benötigt somit eine entsprechende Berücksichtigung bei der Auswahl des Mindestscheibendurchmessers.

Crimp-Verbindung

Eine besondere Ausführungsform stellt das Verbinden von Riemen mit Stahlzugträger dar. Hier wird der freigelegte Zugträger mit Presshülsen verbunden und der so entstandene Zwischenraum in der Verbindungstelle anschließend über Materialeinlagen wieder aufgefüllt und mittels Formschuh und Heißpresse verpresst und mit dem restlichen Material verbunden. Hierfür steht unser Verbindungsset RH-2 zur Verfügung und liefert Ihnen die komplette Ausrüstung und Material zur Erstellung einer solchen Verbindungstelle.

Zahnriemen und Flachbänder

Die Heißpresse HP01 bietet aber auch einen weiteren Mehrnutzen bzgl. der Möglichkeit über passende Formschuhe Zahnriemen und Flachbänder bis zu einer max. Breite von 50mm zu verschweißen. Ein entsprechendes Formschuhprogramm steht zur Verfügung. Eine Stanztechnik zur Vorbereitung der Verbindungstelle wird nicht angeboten.

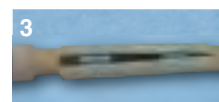
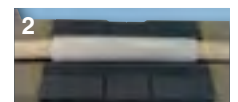
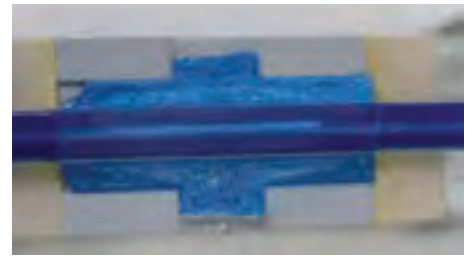
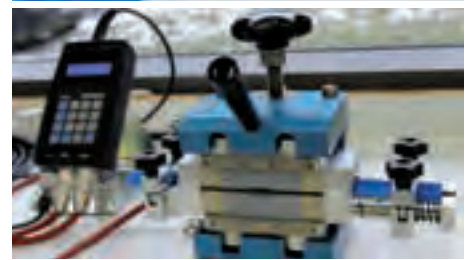

Formschuhe auch für Flachbänder und Zahnriemen erhältlich!

Überlappschweiß-Set mit Z-Spiegel

verfügbar Juli 2019



FZ03/1 & EErgo Z

Überlappschweiß-Set mit Z-Spiegel bestehend aus Führungseinheit und Schweißspiegel

FUNKTIONSPRINZIP

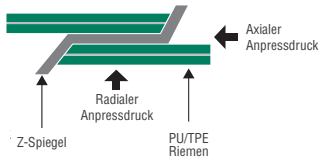

Kompakte Führungseinheit für Überlappverschweißungen mittels Z-Spiegel mit radialem und axialem Anpressdruck



Spiegelschweißgerät EErgo mit Z-Spiegel

Produkteigenschaften FZ03/1

- Professionelle und einfach bedienbare Führungszange zur Überlappschweißung von zugträgerverstärkten Profilen.
- Komplett werkzeuglose Einstellung der Schweißposition für die Verschweißung mit Z-Spiegel
- Gleichmäßiger Anpressdruck über die komplette Schweißfläche des Profils für eine einwandfreie Schweißqualität
- Anwendungsbereich für Rundriemen von 6-20mm und für Keilriemen von 6x4mm bis 32x20mm.
- Sichere Handhabung mit hoher Wiederholgenauigkeit der Schweißposition dank Kniehebel.
- Lieferumfang inklusive Montageoption mit Tischbefestigung und Schraubstock.
- Einzigartiger Anpressdruck in radialer und axialer Ausrichtung!

Produkteigenschaften EErgo-Z

- Robuster, glasfaserverstärkter und ergonomischer Handgriff.
- Spezieller Z-Spiegel für die Überlappverschweißung mit der Führungszange FZ03/1.
- Korrekte Temperatureinstellung dank vordefinierten Tasten pro Schweißmaterial (PU 280 °C / Polyester 240 °C)
- Präzise und stabile Temperaturregelung zur Vermeidung von Temperaturschwankungen bei unterschiedlichen Schweißbedingungen
- Kein Anhaften von PU- und TPE-Material dank teflonbeschichtetem Schweißspiegel
- Passender magnetischer Ablageständer zur sicheren Ablage des Schweißspiegels auch bei Verschweißungen in der Anlage

Lieferumfang:

1 St. Set FZ03/1 (bestehend aus: FZ03/1, EErgo-Z, Ablageständer mit Magnetfuß, AS04, SE02, 1 Spannbakensatz Ihrer Wahl, Tischbefestigung, Transporttasche, Bedienungsanleitung)

Bezeichnung

FZ03/1-Set
8,0 kg, ca. 550 x 210 x 350 mm (BxTxH)

Best.-Nr.
FBWFZ03/1A

EErgo-Z
450 g, ca. 210 x 210 x 55 mm (BxTxH)
Leistung: 240 W

FBWEE026

FZ03/1-Führungseinheit
3,3 kg, ca. 210 x 250 x 70 mm (BxTxH)

MBWFZ03/1A

Ersatzteile

Ersatzspiegel EERGO-Z

Best.-Nr. FBWEE024
Abmessungen (BxTxH):
ca. 100 x 65 x 6 mm



Klemmstücke für FZ03/1

1 Satz Klemmstücke besteht aus je 2 Teilen

Produkteigenschaften

- Bitte beachten Sie, dass jedes Riemenprofil einen passenden Satz Klemmstücke benötigt.
- Wählen Sie bitte daher die passenden Klemmstücke für die benötigte Profilgeometrie.
- **Auf Anfrage fertigen wir auch Klemmstücke für Sonderprofile.**



für Rundriemen



für Keilriemen

Rundriemen

| | |
|---------------------------------|------------|
| KLEMMSTÜCK FÜR FZ03/1 Ø 6,0 mm | FBWKS1R060 |
| KLEMMSTÜCK FÜR FZ03/1 Ø 6,3 mm | FBWKS1R063 |
| KLEMMSTÜCK FÜR FZ03/1 Ø 7,0 mm | FBWKS1R070 |
| KLEMMSTÜCK FÜR FZ03/1 Ø 7,9 mm | FBWKS1R079 |
| KLEMMSTÜCK FÜR FZ03/1 Ø 8,0 mm | FBWKS1R080 |
| KLEMMSTÜCK FÜR FZ03/1 Ø 9,5 mm | FBWKS1R095 |
| KLEMMSTÜCK FÜR FZ03/1 Ø 10,0 mm | FBWKS1R100 |
| KLEMMSTÜCK FÜR FZ03/1 Ø 12,0 mm | FBWKS1R120 |
| KLEMMSTÜCK FÜR FZ03/1 Ø 12,5 mm | FBWKS1R125 |
| KLEMMSTÜCK FÜR FZ03/1 Ø 12,7 mm | FBWKS1R127 |
| KLEMMSTÜCK FÜR FZ03/1 Ø 13,0 mm | FBWKS1R130 |
| KLEMMSTÜCK FÜR FZ03/1 Ø 14,0 mm | FBWKS1R140 |
| KLEMMSTÜCK FÜR FZ03/1 Ø 14,3 mm | FBWKS1R143 |
| KLEMMSTÜCK FÜR FZ03/1 Ø 15,0 mm | FBWKS1R150 |
| KLEMMSTÜCK FÜR FZ03/1 Ø 15,9 mm | FBWKS1R159 |
| KLEMMSTÜCK FÜR FZ03/1 Ø 17,0 mm | FBWKS1R170 |
| KLEMMSTÜCK FÜR FZ03/1 Ø 18,0 mm | FBWKS1R180 |
| KLEMMSTÜCK FÜR FZ03/1 Ø 19,0 mm | FBWKS1R190 |
| KLEMMSTÜCK FÜR FZ03/1 Ø 20,0 mm | FBWKS1R200 |

Keilriemen

| | |
|---------------------------------------|-----------|
| KLEMMSTÜCK FÜR FZ03/1 (M) 8x5 mm | FBWKS1K8 |
| KLEMMSTÜCK FÜR FZ03/1 (Z) 10x6 mm | FBWKS1K10 |
| KLEMMSTÜCK FÜR FZ03/1 (A) 13x8 mm | FBWKS1K13 |
| KLEMMSTÜCK FÜR FZ03/1 (B) 17x11 mm | FBWKS1K17 |
| RS SPANNBACKEN KEILPROFIL (B) 17x11mm | FBWSBK17 |
| KLEMMSTÜCK FÜR FZ03/1 (C) 22x14 mm | FBWKS1K22 |
| KLEMMSTÜCK FÜR FZ03/1 (D) 32x20 mm | FBWKS1K32 |



Im oberen Einsatz der Transporttasche befinden sich eine allgemein nutzbare Aussparung, Platz für den Seitenschneider SE02 und Freifächer für 9 optionale Klemmstückpaare.



Stabile Transporttasche für das Überlappschweiß-Set FZ03/1.

HS 400 & 800

Speziell entwickelte Heizschwerter für das Stoßverschweißen von Transportbändern. Das Design der Schweißvorrichtung ermöglicht eine einfache und professionelle Handhabung.



Produkteigenschaften

- HS400 für bis zu 400 mm Bandbreite
- HS800 für bis zu 800 mm Bandbreite
- Durchdachte Konstruktion mit Positionierhilfen und Anschlägen sorgt für hohe Wiederholgenauigkeit in den Schweißdurchgängen
- Spannhebel mit Arretierung
- Robuste und handliche Ausführung der einzelnen Komponenten
- Exakte Temperatureinstellung mittels Steuereinheit
- Kein Anhaften von PU- oder TPE-Material durch teflonbeschichtetes Heizschwert
- Leichte Reinigung des Heizschwertes mit einem Baumwolllappen
- Schweißeinheit wird in fahrbarer, stabiler Transportkiste für den mobilen Einsatz vor Ort geliefert

Lieferumfang:

1 St. HS 400-Set (bestehend aus HS-BOX, HS400, FT400, Wulst-Entferner, Einlegeleiste u. Transportkoffer 400)

1 St. HS 800-Set (bestehend aus HS-BOX, HS800, FT800, Wulst-Entferner, Einlegeleiste u. Transportkoffer 800)

Bezeichnung

HS400 Schweiß-Set im Koffer
35,0 kg, ca. 50 x 95 x 30 cm (BxLxH)

HS800 Schweiß-Set im Koffer
48,0 kg, ca. 50 x 135 x 30 cm (BxLxH)

Best.-Nr.
FBWHS400

FBWHS800

Einzelkomponenten auch einzeln zu beziehen:

HS BOX (Steuereinheit für HS400/800)
1,2 kg, ca. 18 x 20 x 15 cm (BxLxH)
Leistung: max. 3,2 kW / 230V AC

HS400 (Heizschwert 400mm)
1,2 kg, ca. 8 x 60 x 17 cm (BxLxH)
Leistung: 2,3 kW / 230 V AC

HS800 (Heizschwert 800mm)
1,7kg, ca. 8 x 100 x 17 cm (BxLxH)
Leistung: 3,2 kW / 230 V AC

FT400 (Fügetisch für HS400)
12,5 kg, ca. 28 x 55 x 20 cm (BxLxH)

FT800 (Fügetisch für HS800)
20,0 kg, ca. 28 x 95 x 20 cm (BxLxH)

FBWHSB01

FBWHS400S01

FBWHS800S01

FBWHS400FT01

FBWHS800FT01



Robuste und einfach zu bedienende Steuereinheit für die Temperaturregelung

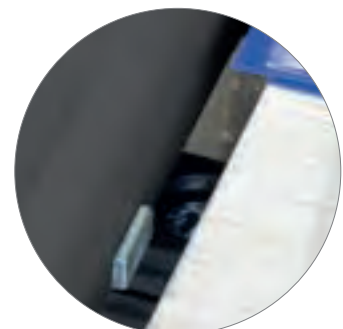

Einlegeleiste für wiederholgenaue Schweißungen



Angeschrägte Klemmbalken zur optimalen Ausformung des Schweißwulstes

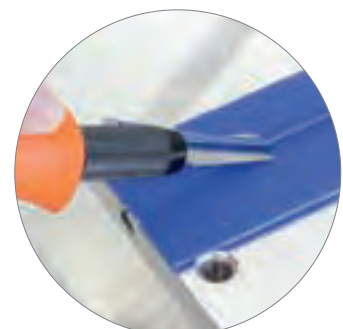

Einfaches Entfernen des Schweißwulstes mit dem mitgelieferten Werkzeug

SCHWEISSTECHNIK FÜR ELASTISCHE MONOLITHISCHE BÄNDER

Elastische monolithische PU-Transportbänder von BEHAbelt bieten aufgrund der Voll-PU-Bandkonstruktion neue Möglichkeiten der Endverbindung von Bändern. Aufgrund des Bandaufbaus ohne Zugträger ist eine Verbindung mittels Fingerverschweißung nicht mehr notwendig, da das monolithische Band in sich eine homogene Bandausführung darstellt – auch in der Schweißnaht.

Die Schweißvorrichtung HS von BEHAbelt ist ein einfaches, handliches, zuverlässiges und kostengünstiges Werkzeug zum Stoßverbinden von monolithischen Bändern. Je nach Anforderung stehen mit dem Fügetisch und Heizschwert 2 Ausführungen für max. Bandbreiten bis 400 und bis 800 mm zur Verfügung.

Die einfache Bedienung in Kombination mit den intuitiven Fertigungshilfen ermöglicht eine wiederholgenaue und qualitativ hochwertige Verbindung der Bänder.

Optionale Adapterplatten sorgen bei Bändern mit komplexeren Bandstrukturen für präzise Positionierung und Klemmung der zu verschweißenden Bandenden.



Kompakt und mobil: die praktische Schweißvorrichtung HS für Förderbänder



Für die optimale Ausrichtung und Klemmung der zu verschweißenden Bänder im Fügetisch stehen optionale Adapterplatten für komplexere Bandstrukturen zur Verfügung (nicht im Standardlieferprogramm enthalten).

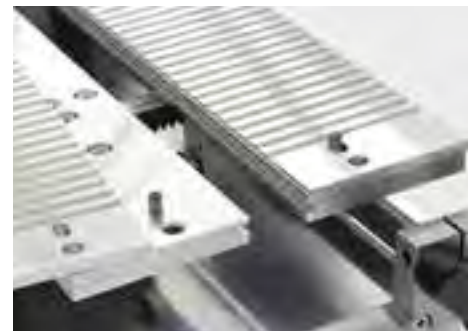

Arretierstifte sorgen für die richtige Positionierung der Adapterplatten auf dem Fügetisch.



Robuste Aluminiumleiste unterstützt beim präzisen Einlegen der Bandenden und sorgt dadurch für eine hohe Wiederholgenauigkeit (im Standardlieferumfang enthalten).

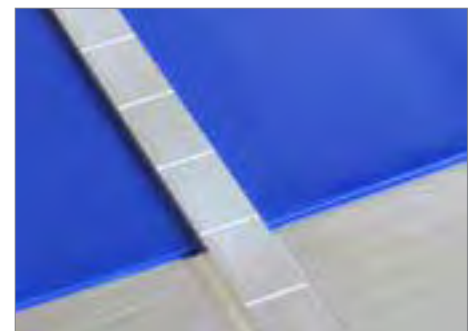

Präzises und fluchtendes Einlegen der Bandenden.





RS02-Adapter

Spannbackenadapter Kunststoff
oder Alu für Reibschweißmaschinen
RS02 und RS02 AKKU

| | |
|-------------------------|------------------|
| Bezeichnung | Best.-Nr. |
| RS02-Adapter Kunststoff | FBWAPRS02 |
| RS02-Adapter Alu | FBWAPRS02A |



O-Ringe für RS02-Adapter & Spannbacken

O-Ringe zur Fixierung der
Spannbacken und Adapter
in RS02 und RS02 Akku

schwarz, Gummi, passend für alle
RS-Spannbacken und Adapter

| | |
|-------------------------------------|------------------|
| Bezeichnung | Best.-Nr. |
| O-Ringe für Spannbacken (10 St.) | MNORING01 |



Sortimentsbox

Aufbewahrungsbox für Spannbacken
für RS02 / RS02 AKKU

mit 9 Fächern, transparente Box

| | |
|--------------------|------------------|
| Bezeichnung | Best.-Nr. |
| Sortimentsbox | FBWSORT9 |



RSH01 & RSH02

Riemenspannhilfe mit Aufsatz
zum Vorspannen für Rund- und
Keilriemen.

RSH01 450 mm (18") Spannweg,
Eignung für Achsabstand >1m.

RSH02 900 mm (35") Spannweg,
Eignung für Achsabstand >2m.



| | |
|--------------------|------------------|
| Bezeichnung | Best.-Nr. |
| RSH01 (450mm) | FBWRSH01 |
| RSH02 (900mm) | FBWRSH02 |



Drehmoment- schlüssel

RS Drehmomentschlüssel
7 / 4Nm

| | |
|--------------------|------------------|
| Bezeichnung | Best.-Nr. |
| Drehm.schlüssel | FBWSW7X85 |



Schutzkappe für Klemmhebel RS02

Für außenstehendes Gewinde des
Klemmhebels an RS02 u. RS02 Akku

| | |
|------------------------------|------------------|
| Bezeichnung | Best.-Nr. |
| Klemmkappe für Klemmhebel | MFKKB01 |



RS02 Akku-Pack

Ersatzakku für Reibschweißmaschine
RS02 AKKU 18V / 4Ah (72Wh)

| | |
|--------------------|------------------|
| Bezeichnung | Best.-Nr. |
| RS02 Ersatzakku | FBWRS02AK18V |



RS02 Ladegerät LG4A

Ladegerät 4A / 230V
für RS02 Akku

| | |
|--------------------|------------------|
| Bezeichnung | Best.-Nr. |
| LG4A Ladegerät | FBWRS02LG4A2 |



EM01 Entgratemesser-Set u. Ersatzklingen

Messer zum Entfernen des Schweißwulstes bei Transportbändern inkl. verschiedener Ersatzklingen

| | |
|-----------------------|------------------|
| Bezeichnung | Best.-Nr. |
| Entgratemesser-Set | FBWEM001 |
| Ersatzklinge (10 St.) | FBWEM001B12 |
| B 12 mm | |



SH01-Ersatzklinge

Ersatzklinge für Schneidehilfe SH01

| | |
|--------------------|------------------|
| Bezeichnung | Best.-Nr. |
| SH01-Ersatzklinge | MREKSH01 |



AS02

Schere klein mit Prisma

90°-Schnitt für Rundriemen bis Ø 12 mm.

| | |
|--------------------|------------------|
| Bezeichnung | Best.-Nr. |
| AS02 | FBWAS02 |



AS03

Schere groß mit Anschlag

Für 90°-Schnitt und Gehrungsschnitt.

| | |
|--------------------|------------------|
| Bezeichnung | Best.-Nr. |
| AS03 | FBWAS03 |



AS04

Schere mit Winkelanschlag (verstellbar)

Schere mit verstellbarem Winkelanschlag
 Für 45°, 60°, 75°, 90°, 105°, 120° und 135°-Schnitte.

| | |
|--------------------|------------------|
| Bezeichnung | Best.-Nr. |
| AS04 | FBWAS04 |



SE02

Seitenschneider mit Spezialschliff

zum exakten Entfernen des Schweißwulstes.

| | |
|--------------------|------------------|
| Bezeichnung | Best.-Nr. |
| SE02 | FBWSE02 |



SZ01

Spitzzange für Nippel

| | |
|--------------------|------------------|
| Bezeichnung | Best.-Nr. |
| SZ01 | FBWSZ01 |



FZ01-Rändelmutter

Ersatzmutter (M5) aus Kunststoff oder Metall

| | |
|------------------------|------------------|
| Bezeichnung | Best.-Nr. |
| FZ01-Mutter Kunststoff | MDFZ01001 |
| FZ01-Mutter Metall | MDFZ01002 |



MultiTC-Spiegel

Ersatzspiegel für
Spiegelschweißgerät „MultiTC“

Abmessungen (HxBxT):
35 x 35 x 2 mm

| | |
|---|------------------|
| Bezeichnung | Best.-Nr. |
| Ersatzspiegel MultiTC inkl. Montagepaste | FBWMTC1 |



MultiTC-Spiegel

Ersatzspiegel für Flachprofile für
Spiegelschweißgerät „MultiTC“

Abmessungen (HxBxT):
25 x 70 x 2 mm

| | |
|---|------------------|
| Bezeichnung | Best.-Nr. |
| Ersatzspiegel MultiTC inkl. Montagepaste | FBWMTC2 |



SG02/03-Spiegel

Ersatzspiegel für Spiegel-
schweißgeräte „SG02/03“

Abmessungen (HxBxT):
35 x 35 x 2 mm

| | |
|---|------------------|
| Bezeichnung | Best.-Nr. |
| Ersatzspiegel SG02/03 inkl. Montagepaste | FBWTC72 |



SG02/03-Spiegel

Ersatzspiegel für Flachprofile für
Spiegelschweißgeräte „SG02/03“

Abmessungen (HxBxT):
22,5 x 75 x 2 mm

| | |
|---|------------------|
| Bezeichnung | Best.-Nr. |
| Ersatzspiegel SG02/03 inkl. Montagepaste | FBWTC76 |



EErgo-Spiegel 60

Ersatzspiegel 60 für
Spiegelschweißgerät „EErgo“

Abmessungen (HxBxT):
43 x 60 x 6 mm

| | |
|--|------------------|
| Bezeichnung | Best.-Nr. |
| Ersatzspiegel EErgo 60 inkl. Montagepaste | FBWEE002 |



EErgo-Spiegel 90

Ersatzspiegel 90 für Flachprofile für
Spiegelschweißgerät „EErgo“

Abmessungen (HxBxT):
43 x 90 x 6 mm

| | |
|--|------------------|
| Bezeichnung | Best.-Nr. |
| Ersatzspiegel EErgo 90 inkl. Montagepaste | FBWEE025 |



EErgo-Spiegel „Z“

Z-Ersatzspiegel für
Spiegelschweißgerät „EErgo“

Abmessungen (BxTxH):
ca. 100 x 65 x 6 mm

| | |
|---|------------------|
| Bezeichnung | Best.-Nr. |
| Z-Ersatzspiegel EErgo inkl. Montagepaste | FBWEE024 |



Bereitschafts- taschen

„M“: 28 x 29 x 5 mm
„XL“: 30 x 24 x 11 mm

| | |
|--------------------|---------------------|
| Bezeichnung | Best.-Nr. |
| Tragetasche „M“ | FCT000000002 |
| Tragetasche „XL“ | FCT000000003 |



KS75

Werkstatthalterung für
Spiegelschweißgeräte

Fixieren Sie Ihr Schweißgerät,
um stationäres Verbinden der
Riemenprofile zu vereinfachen

| | |
|--------------------|------------------|
| Bezeichnung | Best.-Nr. |
| KS75 | FBWKS75 |



Halter

Halter mit Magnetfuß für die Ablage
von EErgo Schweißspiegel

Hinweis: Lieferumfang ohne EErgo

| | |
|--------------------|------------------|
| Bezeichnung | Best.-Nr. |
| Magnetständer | FBWEEZ003 |

Die PPuls Controller sind Teil des Systems „Vulkanisier- und Heißpresse“ und ersetzen die heute noch oft üblichen, als Steuerungen verwendeten Schaltschränke. Sie übernehmen vielfältige Aufgaben wie z.B. Regelung von Vulkanisiertemperatur oder Zykluszeit.

Durch ihre kleine Baugröße (Handformat), hoher Leistung und starken Funktionen zur einfachen Handhabung und Qualitätssicherung, erleichtern sie Ihnen Ihre Arbeit – in der Werkstatt und vor allem bei Serviceeinsätzen.





Die Steuerungen können bei fast allen üblichen Pressen anstelle der herkömmlichen Steuerung nachgerüstet werden.

BITTE SENDEN AN:

Fax: +49 (0) 7684 / 907-101

E-Mail: tech@behabelt.com



| | | |  |  |  |  |
|---|---|--------------------------|---|---|---|---|
| Betriebsspannung der Heizung | | | | | | |
| A | 115 V | <input type="checkbox"/> | ● | ● | ● | |
| B | 208 V | <input type="checkbox"/> | ● | ● (1) | ● (1) | ● |
| C | 230 V | <input type="checkbox"/> | ● | ● | ● | ● (1) |
| D | 400 V | <input type="checkbox"/> | | ● (1) | ● (1) | ● |
| E | 480 V | <input type="checkbox"/> | | | | ● |
| F | 600 V | <input type="checkbox"/> | | | | ● |
| <input type="checkbox"/> Abweichende Angaben: | | | | | | |
| Stromaufnahme pro Heizplatte und pro Phase | | | | | | |
| G | ≤ 5A | <input type="checkbox"/> | ● | ● | ● | ● |
| H | ≤ 9A | <input type="checkbox"/> | | ● | ● | ● |
| I | ≤ 16A | <input type="checkbox"/> | | ● (2) | ● | ● |
| Interne Verschaltung der Heizung | | | | | | |
| J | 1-phasig | <input type="checkbox"/> | ● | ● | ● | ● |
| K | 3-phasig Stern (Mittelpunkt herausgeführt) | <input type="checkbox"/> | ● (4) | ● (3) | ● (3) | ● |
| L | 3-phasig Stern (Mittelpunkt nicht herausgeführt) | <input type="checkbox"/> | | | | ● |
| M | 3-phasig Dreieck | <input type="checkbox"/> | | | | ● |
| Netzanschluss | | | | | | |
| N | „Schuko“ (3-polig) | <input type="checkbox"/> | ● | ● (5) | ● (5) | ● |
| O | NEMA 5-15 (3-polig) | <input type="checkbox"/> | ● (6) | | | |
| P | CEE 16A (5-polig) | <input type="checkbox"/> | | ● | | ● |
| Q | CEE 32A (5-polig) | <input type="checkbox"/> | | | ● | ● |
| R | NEMA L6-30 (3-polig) | <input type="checkbox"/> | | | ● | ● |
| S | NEMA L15-30 (4-polig) | <input type="checkbox"/> | | | ● | ● |
| <input type="checkbox"/> Abweichende Angaben: | | | | | | |
| Sensor-Typ | | | | | | |
| T | PT100 | <input type="checkbox"/> | ● | ● | ● | ● |
| U | Thermoelement Typ K | <input type="checkbox"/> | ● | ● | ● | |
| U | Thermoelement Typ J | <input type="checkbox"/> | ● | ● | ● | |

(1) Nur in Verbindung mit J

(2) Nur in Verbindung mit A oder C

(3) Nur wenn Gesamtstrom aller Phasen ≤16A und A oder C

(4) Nur wenn Gesamtstrom aller Phasen ≤5A und A oder C

(5) Mit Adapter FBEC11 und nur wenn Gesamtstrom aller Phasen ≤16A und C

(6) Nur in Verbindung mit A

LubeSite® Automatische Schmierstoffgeber zum Nachfüllen

Leichte Ausführung



LubeSite®-Serie 200

LubeSite® 202, 205 und 260 im Klarsichtgehäuse sind die Standard-Fettgeber für die Anwendung an den meisten Lagerstellen. Da sie nur dann Fett zuführen, wenn das Lager in Betrieb ist, wird es vor Übersmierung ebenso geschützt wie vor dem Trockenlaufen.

Die Geräte werden mit einer „mittleren“ Feder ausgeliefert. Jeder 10er-Packung liegen je drei „schwache“ und „starke“ Federn zum problemlosen Einbau im Bedarfsfall bei.

Modell 260 wird im Einzelpack mit Zusatzfedern (schwach, stark) geliefert.

Arbeitsbereich: -25...+120° C

Schwere Ausführung



LubeSite®-Serie 300

LubeSite® 302, 305 und 360 wurden speziell für den Einsatz unter großen Stoßbelastungen, Vibrationen und Fliehkräften entwickelt. Die kräftigen Metallgehäuse kompensieren diese Belastung.

Haupteinsatzbereiche sind Exzenterpressen, Rüttler, Steinmühlen, Baumaschinen, Pumpen, etc.

Die Geräte werden mit einer „mittleren“ Feder ausgeliefert. Jeder 10er-Packung liegen je drei „schwache“ und „starke“ Federn zum problemlosen Einbau im Bedarfsfall bei.

Modell 360 wird im Einzelpack mit Zusatzfedern (schwach, stark) geliefert.

Arbeitsbereich: -25...+120° C

Für chemisch aggressive Medien



LubeSite®-Serie 500

LubeSite® 502, 505 und 560 widerstehen auch chemisch aggressiven Einflüssen. Die Leichtmetall-Gehäuse sind Nickel-Chrombeschichtet; die Dichtungen aus chemikalienbeständigem VITON.

Die 500er-Modelle bewähren sich seit vielen Jahren in der Chemie, der Nahrungsmittelindustrie und der Nukleartechnik.

Die Geräte werden mit einer „mittleren“ Feder ausgeliefert. Jeder 10er-Packung liegen je drei „schwache“ und „starke“ Federn zum problemlosen Einbau im Bedarfsfall bei.

Modell 560 wird im Einzelpack mit Zusatzfedern (schwach, stark) geliefert.

Arbeitsbereich: -25...+120° C

Hochtemperatur-Ausführung



LubeSite® 704

LubeSite® 704 ist der einzige automatische Fettgeber auf dem Markt, der auch bei hohen Umgebungstemperaturen eingesetzt werden kann. Das Gehäuse ist aus Leichtmetall, der Behälter aus Borosilicat-Glas, die Druckfeder aus Edelstahl und die Dichtungen aus temperaturbeständigem VITON.

LubeSite® 704 wird mit besten Ergebnissen in Walzwerken, Kraftwerken, Trocknern, etc. eingesetzt.

Lieferung erfolgt im Einzelpack mit einer zusätzlichen starken Feder.

Arbeitsbereich: -25...+230° C

Adapter



mögliche Einsatzbeispiele

- Automobilindustrie
- Druckereien
- Getränkeindustrie
- Verkehr und Luftfahrt
- Keramikindustrie
- Bergbau
- Autowaschstraßen
- Textilindustrie
- Chemie-Anlagen
- Klärwerke
- Holzindustrie
- Klimaanlagen
- Molkereien
- Tabakverarbeitung
- Förderanlagen



| Typ | ■ schwach | ■ mittel | ■ stark | ■ extra stark |
|---------------|--|--------------------------------|--------------------------------|--------------------------------|
| | Federkraft N gespannt/entspannt | | | |
| 202, 205, 260 | 26/13 N 30/15 N 84/42 N | 40/20 N 44/22 N 130/65 N | 54/27 N 72/36 N 140/70 N | 98/49 N 90/45 N 156/78 N |
| 302, 305, 360 | 26/13 N 30/15 N 84/42 N | 40/20 N 44/22 N 130/65 N | 54/27 N 72/36 N 140/70 N | 98/49 N 90/45 N 156/78 N |
| 704 | – | 80/40 N | 158/79 N | – |

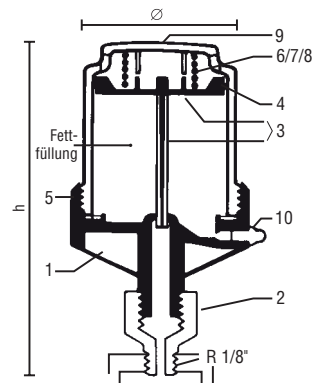

- 1 Gehäuse
- 2 Einschraubstutzen
- 3 Kolben und Stange
- 4 O-Ring
- 5 Dichtung
- 6 Feder schwach
- 7 Feder mittel
- 8 Feder stark
- 9 Durchsichtiger Behälter
- 10 Schmiernippel



WISSENSWERTES

| | |
|--|-----|
| Materialeigenschaften von PU und TPE..... | 112 |
| Reinigung von Riemen und Bändern | 112 |
| Chemische Eigenschaften | 113 |
| Richtlinien für Kunststoffe mit direktem Lebensmittelkontakt | 114 |
| Scheibenformen / Trommelgeometrien..... | 115 |
| Vorspannung und Spannvorrichtungen | 118 |
| Berechnungen Riemen und Förderbänder | 120 |
| Tabelle mit Reibwerten | 122 |
| Tabelle mit Fertigungstoleranzen..... | 123 |
| Technische Anfrage | 124 |



Transportriemen und Transportbänder aus Polyurethan und Polyester

- Hohe Zugfestigkeit
- Hervorragende Verschleiß- und Abriebfestigkeit
- Hohe Rückstellelastizität und Flexibilität
- Beständigkeit und Unempfindlichkeit gegen Öle, Fette, Schmutz und viele Chemikalien
- Temperaturbeständigkeit zwischen -30°C und +80°C (dynamisch)
- Hoher statischer Reibkoeffizient
- Ruhiger, gedämpfter Lauf
- Hervorragende Verschweißbarkeit
- Hydrolysebeständig
- Hygienisch und leicht zu reinigen
- FDA und EC konforme Materialien



Reinigung von Riemen und Bändern

Reinigungsmittel und Wechselwirkung mit PU-Bändern

In der Lebensmittelindustrie werden im Wesentlichen vier Reinigungsmittel-Gruppen verwendet: neutral, alkalisch, sauer und chlorhaltig. Die Auswahl des optimalen Reinigungsverfahrens und Reinigungsmittels obliegt dem Lebensmittelhersteller. Bei sämtlichen Fragen rund um die Auswahl und Eignung von Transportbändern für Ihren Produktionsprozess beraten wir Sie gern.

| Reinigungsmittel-gruppe | Anwendung | Verträglichkeit mit PU Transportbändern und Profilen |
|-------------------------|---|--|
| Neutral | Für viele Anwendungen geeignet, gute Ablöseigenschaften gegenüber Fetten und Proteinen | Beständig |
| Alkalisch | Geeignet zur Beseitigung von Kohlehydrat-, Fett- und Proteinablagerungen | Beständig |
| Sauer | Beseitigung inorganischer Bestandteile wie z.B. Salze, Kalzium und Kalkablagerungen | Beständig |
| Chlorhaltig | Beseitigung hartnäckiger organischer Rückstände wie Proteine, Kohlehydrate und Verfärbungen | Nicht empfohlen |

Die Testergebnisse sind unter Laborbedingungen ermittelt worden und bieten daher lediglich einen Hinweis auf die chemische Beständigkeit.

Typische Reinigungsschritte

Eine erfolgreiche Reinigung ist von 4 Faktoren abhängig, deren Wirkungsmechanismus in der Fachwelt unter der Bezeichnung ‚Sinner'scher Kreis‘ beschrieben ist:

- Mechanische Energie (Reinigungsverfahren bzw. -methode)
- Chemische Energie (Reinigungsmittel)
- Temperatur (variiert je nach Verschmutzung zwischen kalt bis 60°, in Ausnahmefällen werden Lebensmittelkontaktflächen mit heißerem Wasser gespült, das ist jedoch nicht die Regel)
- Zeit (Einwirkzeit der Reinigungs- bzw. Desinfektionsmittel)

Die Reinigung von produktberührenden Kontaktflächen in der Lebensmittelindustrie, umfasst folgende Arbeitsschritte:

1. Vorreinigung (Beseitigung grober Verunreinigungen, oft manuell)
2. Vorspülen (um ggf. festsitzende Verschmutzungen anzulösen)
3. Reinigung (Auftragen und Einwirken des Reinigungsmittels)
4. Abspülen
5. Reinigungsergebnis überprüfen
6. Desinfektion
7. Abschließendes Abspülen



Chemische Eigenschaften



Allgemein

Die Eignung eines Kunststoffes für eine bestimmte Anwendung ist oft abhängig von seiner Beständigkeit gegenüber Chemikalien. Thermoplastische Polyurethane können sich sehr verschieden bei der Einwirkung von chemischen Substanzen verhalten, da ihre Zusammensetzungen teilweise sehr voneinander abweichen und die verschiedenen Komponenten unterschiedlich stark auf die Einwirkung von anderen Stoffen reagieren. Daher kann eine klare Trennung der nachfolgend beschriebenen Wirkungen nicht in jedem Falle vorgenommen werden.

Die chemische Beständigkeit hängt wesentlich von der Art, der Einwirkungszeit, Temperatur, Menge und Konzentration einer einwirkenden Chemikalie ab. Das Polyurethan zeigt im Verlauf des Abbaus einen Verlust an Festigkeit, der unter extremen Umständen soweit gehen kann, dass das Profil zerfällt.

Für besondere Anwendungen ist eine spezielle Beständigkeitsprüfung bezüglich Quellverhalten und mechanischer Eigenschaften anzuraten!

Quellung

Quellung ist der rein physikalische Vorgang der Aufnahme von flüssigen Stoffen in einen Feststoff.

Hierbei dringt der Stoff von außen in das Material ein, ohne dass zwischen

diesem und dem Elastomer eine chemische Reaktion abläuft. Die Folgen sind eine Volumen- und Gewichtszunahme in Verbindung mit einer entsprechenden Abnahme der mechanischen Werte.

Nach Abdampfen des eingedrungenen Stoffes und dem damit verbundenen Rückgang der Quellung werden die ursprünglichen Eigenschaften des Produkts fast wieder erreicht. Die Quellung

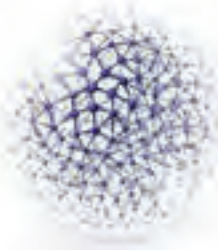

ist damit ein reversibler Vorgang. Mit der Verwendung von Verstärkungen im Polyurethan z.B. Zugträgern, wird die mechanische Eigenschaft stabilisiert.

Hydrolysebeständigkeit

Bei längerer Lagerung in warmem Wasser, Sattendampf oder tropischem Klima tritt bei Polyurethanen auf Polyesterbasis eine irreversible Aufspaltung der Polyesterketten ein (Hydrolyse). Die Folge ist eine Abnahme der mechanischen Festigkeitseigenschaften. Diese Erscheinung tritt um so deutlicher auf, je weicher das Material ist, da hier der Polyesteranteil entsprechend größer ist als bei härteren Einstellungen.

Allerdings ist auch bei Polyurethanen auf Polyesterbasis bei Raumtemperatur eine Schädigung durch hydrolytischen Abbau kaum zu beobachten. Polyurethane auf Polyetherbasis sind aufgrund ihrer chemischen Struktur wesentlich beständiger gegenüber einem hydrolytischen Abbau.

Mikrobenbeständigkeit

Beim Einsatz von Teilen aus thermoplastischem Polyurethan auf Polyesterbasis unter klimatischen Bedingungen mit hoher Feuchtigkeit und Wärme kommt es zu Schädigungen durch Mikrobenbefall. Insbesondere Mikroorganismen, die Enzyme produzieren, sind in der Lage, die Molekülketten von TPU auf Polyesterbasis anzugreifen. Der Mikrobenbefall ist optisch zunächst durch Verfärbung sichtbar.

Nachfolgend entstehen Risse an der Oberfläche, die den Mikroben die Möglichkeit geben, tiefer einzudringen und eine vollständige Zerstörung des TPU herbeiführen.



Richtlinien für Kunststoffe mit Kontakt zu Lebensmitteln

Für die Anwendung von Materialien und Gegenständen, die für den direkten Kontakt mit Lebensmitteln bestimmt sind, gelten länderspezifische sowie überregionale Verordnungen.

Generell müssen alle Produkte mit direktem Kontakt zu Lebensmitteln so hergestellt werden, dass bei bestimmungsgemäßem Einsatz keine gesundheitsgefährdende oder sonstige unvermeidbare Veränderung des Lebensmittels eintreten kann.



FDA Richtlinie „Title 21: Code of Federal Regulations“

Die staatliche, amerikanische Gesundheitsbehörde FDA („Food and Drug Administration“) ist die weltweit bekannteste Behörde für Verbraucherschutz. Sie regelt innerhalb Ihrer Richtlinie „Title 21: Code of Federal Regulations“ die Freigabe für die Verarbeitung von Rohstoffen und Produkten der Lebensmittelindustrie.



EC Richtlinie 1935/2004 bzw. EU VO Nr. 10/2011

Der Ordnungsrahmen der Europäischen Union EC 1935/2004 (bzw. EU VO Nr. 10/2011) für alle Materialien mit direktem Kontakt zu Lebensmitteln sowie deren spezielle Verordnung 2002/72/EC für Additive reglementiert die Zusammensetzung von Kunststoffen, die mit Lebensmitteln in Kontakt kommen. Diese Gesetzgebung basiert auf sogenannten „Positiv-Listen“ in denen alle Substanzen und deren mögliche Beschränkungen geführt werden. Ausschließlich Substanzen aus den „Positiv-Listen“ dürfen für die Herstel-

lung von Kunststoffen mit Kontakt zu Lebensmitteln verwendet werden.

Des Weiteren ist der Nachweis zu globaler und spezifischer Migration zu führen, was je nach Anwendung unterschiedlich gefordert bzw. ausgelegt sein kann.



Risiken erkennen – Gesundheit schützen

BfR Empfehlung „Kunststoffe im Lebensmittelverkehr“

Das Bundesinstitut für Risikobewertung (BfR, früher. BgVV) wurde zur Stärkung des gesundheitlichen Verbraucherschutzes gegründet und erarbeitet wissenschaftliche Empfehlungen und anerkannte Orientierungshilfen für mögliche Gesundheitsrisiken durch Stoffe, die mit Lebensmitteln in Kontakt kommen. Diese Empfehlungen sind in den „Empfehlungen im Rahmen des Lebensmittel-, Bedarfsgegenstände und Futtermittelgesetzbuches (LFGB)“, gelistet.



USDA

Das Landwirtschaftsministerium der Vereinigten Staaten (amtl. United States Department of Agriculture) ist Teil der Bundesregierung der Vereinigten Staaten. Die USDA prüft neben der Einhaltung der Verwendung von Rohstoffen gemäß FDA außerdem die Eignung des Fertigprodukts (Riemen/Band) bzgl. Reinigbarkeit der Produktbeschaffenheit (Oberflächen). Eine Konformität gemäß USDA wird vor allem in Ausrüstungen für die Fleisch-, Geflügel- und Milchverarbeitung in den Vereinigten Staaten gefordert.

HACCP-Konzept

Das Hazard Analysis and Critical Control Points-Konzept (abgekürzt: HACCP-Konzept oder HCCP-Konzept, deutsch: Gefahrenanalyse und kritische Kontrollpunkte) ist ein klar strukturiertes und auf präventive Maßnahmen ausgerichtete Werkzeug. Es dient der Vermeidung von Gefahren im Zusammenhang mit Lebensmitteln, die zu einer Erkrankung von Konsumenten führen kann.

Dieses Konzept wurde um 1960 entwickelt. Im deutschen Recht wurde das HACCP-Konzept erstmals mit der Lebensmittelhygiene-Verordnung von 1998 verankert. Die EG-Verordnung 853/2004 sieht ebenfalls die Anwendung des HACCP-Konzeptes in allen Unternehmen, die mit der Produktion, der Verarbeitung und dem Vertrieb von Lebensmitteln beschäftigt sind, verpflichtend vor.

Am 1. Januar 2006 trat das 2004 angenommene Hygienepaket der EU in Kraft. Hierin wird verordnet, dass nur noch Lebensmittel, die die HACCP-Richtlinien erfüllen, in der Union gehandelt und in die Union eingeführt werden dürfen.

Die Prinzipien von HACCP:

1. Durchführen einer Gefahrenanalyse
2. Identifikation der für die Sicherheit der Lebensmittel kritischen Kontrollpunkte
3. Festlegung von Eingreifgrenzen an den jeweiligen kritischen Kontrollpunkten
4. Einrichten von entsprechenden Überwachungsverfahren an den kritischen Kontrollpunkten
5. Einrichten von Korrekturmaßnahmen für den Fall von Abweichungen
6. Einrichten von Evaluierungsmaßnahmen zur Überprüfung der Effizienz des festgelegten HACCP-Systems
7. Einrichten einer Dokumentation der Maßnahmen

„Welchen Einfluss hat der Scheibendurchmesser auf den Transportriemen?“

Die Mindestdurchmesser sind entsprechend den in den Tabellen angegebenen Werten zu wählen. Diese sind aufgrund der relativ geringen Transportgeschwindigkeit – erfahrungsgemäß unter 2 m pro Sekunde – je nach Materialqualität (Shore-Härte) gewählt worden. Da die Güter gezogen werden, ist die Antriebsscheibe am Ende des Transportweges vorzusehen.

Die Getriebemotoren sollten immer mit einem Sanftanlauf oder Frequenzumrichter ausgestattet sein.

Der Durchmesser der Riemenscheibe hat eine erhebliche Auswirkung auf die Lebensdauer (Standzeit) des Riemen. Die angegebenen Mindestdurchmesser in mm sollten nicht unterschritten, sondern eher etwas größer gewählt werden. Zu kleine Scheibendurchmesser gehen immer zu Lasten der Lebensdauer, da extreme Biegebelastungen zu Materialermüdungen führen.

Die angegebenen Mindestdurchmesser beziehen sich immer auf einen Umschlingungswinkel von 180°. Der Umschlingungswinkel gibt an, mit wie viel Grad der Riemen um die Scheibe geführt wird.

Empfohlene Scheibenform für Rundriemen

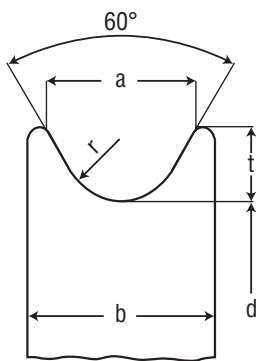

| Riemen \varnothing | 2 | 3 | 4 | 4,8 | 5 | 6 | 6,3 | 7 | 8 | 9,5 | 10 | 12 | 12,5 | 15 | 18 | 20 |
|----------------------|-----|-----|-----|-----|----|-----|-----|-----|-----|------|-----|-----|------|----|-----|----|
| a (mm) | 4,5 | 5,5 | 7 | 8 | 8 | 10 | 10 | 11 | 12 | 14,5 | 15 | 18 | 18,5 | 23 | 28 | 30 |
| b (mm) | 6,5 | 8 | 10 | 12 | 12 | 14 | 14 | 15 | 16 | 19 | 19 | 22 | 23,0 | 27 | 32 | 36 |
| t (mm) | 2,5 | 3 | 3,5 | 4 | 4 | 5 | 5 | 5,5 | 6 | 7 | 7,5 | 9 | 9 | 12 | 14 | 15 |
| r (mm) | 1,4 | 1,9 | 2,5 | 3 | 3 | 3,5 | 3,5 | 4 | 4,5 | 5,5 | 5,5 | 6,5 | 7 | 8 | 9,5 | 11 |

Mindestdurchmesser entsprechend den verschiedenen PU/Polyester-Qualitäten wählen. Als Material für Riemenscheiben sind Stahl, VA, Alu oder bei Kunststoff-Polyamid am besten geeignet. Bei Kunststoff-Material unbedingt niedrigen Reibwert μ beachten.

Empfohlene Scheibenform für Keilriemen

| Profil nach DIN 2215 | 6 | 8 | 10 | 13 | 17 | 22 | 32 |
|----------------------------|--|------|-----|-----|-----|-------|-------|
| Weltstandard nach ISO 4184 | Y | M | Z | A | B | C | D |
| Obere Breite b (mm) | 6 | 8 | 10 | 13 | 17 | 22 | 32 |
| Höhe h (mm) | 4 | 5 | 6 | 8 | 11 | 14 | 20 |
| Untere Breite u (mm) | 3,3 | 4,55 | 5,9 | 7,5 | 9,4 | 12,35 | 18,25 |
| Scheibenwinkel α | $\angle 34 - 38^\circ$ | | | | | | |
| Rillenbreite b1 | 6 | 8 | 10 | 13 | 17 | 22 | 32 |
| | → abhängig vom gewünschten Profilüberstand | | | | | | |
| Rillentiefe t (mm) | h +2,0 mm | | | | | | |

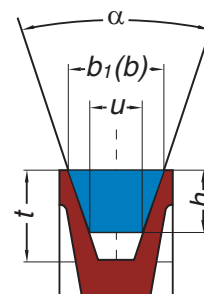

Für BEHAbelt-Keilriemen nach DIN 2215 sind Keilriemenscheiben nach DIN 2217 zu verwenden.



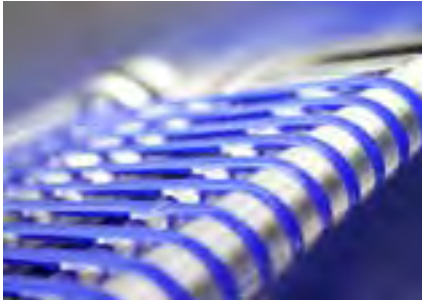

Gestaltung von Riemenscheiben für Riemenprofile

Bezüglich der Materialpaarungen sollte für eine Antriebsscheibe prinzipiell ein Werkstoff mit hohem Reibwert zu PU/TPE verwendet werden (Kraftübertragung), wie beispielweise Stahl oder Aluminium. Beachten Sie dabei, dass nicht beschichtete Aluscheiben zur Verfärbung der Riemen führen können. Für Umlenkscheiben oder sonstige Riemenführungen hingegen sollte auf reibarme Werkstoffe wie PE oder HDPE zurückgegriffen werden.

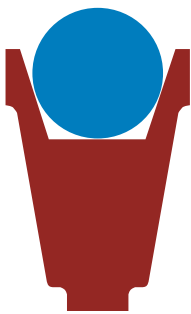

Keilriemenscheiben für Rundriemen

In der Praxis werden für Rundriemenanwendungen oftmals Keilriemenscheiben verwendet. Dazu sollten Sie wissen, dass dies keine optimale Geometriepaarung darstellt und deshalb, wenn möglich, auf eine spezielle Rundriemenscheibe gewechselt werden sollte.

Neben typischer schnellerer Abnutzung des Riemens in den Flankenkontaktpunkten kann eine Keilriemenscheibe in diesem Fall ebenfalls zur Klemmung des Rundriemen zwischen den Flanken der Scheibe führen, was wiederum zu zusätzlicher Dehnung sowie zu einem „Flattern oder Springen“ des Riemens führen kann. Unter diesen Bedingungen wird grundsätzlich die Lebensdauer des Riemens verringert. Sollten trotzdem Keilriemenscheiben verwendet werden, sind die Scheiben so zu dimensionieren, dass der Riemen auch Kontakt mit dem Scheibengrund erhält.



Riemenscheiben für T-Profile

Die Kraftübertragung bei T-Profilen findet über die Unterseite des Flachteils statt. D.h., der mittig angeordnete Keil dient nur der Führung des Profils.

Der Keil ist somit freilaufend im Riemenscheibendesign zu berücksichtigen. Ein Klemmen des Keils sollte vermieden werden.



Riemenscheiben für Parallelkeilriemen

Bei Parallelkeilriemen unterscheidet man zwischen dem Einsatz als Antriebs- und Förderriemen oder als Spreizriemen.

Im Antriebsfall muss die Scheibengeometrie so gestaltet sein, dass die Kraftübertragung über die Flanken erfolgt.

Bei Spreiztischenanwendungen hat es sich bewährt, den Riemen ausschließlich über die mittlere Nut zu führen und über die Profilunterseite anzutreiben.



Gleitprofile: Stützrollen / Stützschiene

Damit sich die mit dem Fördergut belasteten Riemen nicht durchbiegen, sind in den meisten Fällen Stützrollen oder Stützschiene erforderlich.

Stützrollen können Flachrollen oder Rillenscheiben sein. Die Keilrillen sind so auszuführen, dass der Transportriemen mit seiner Basis im Rillengrund abgestützt wird, lediglich mit einer Flanke in der Gleitführung anlaufen kann und somit in der Führung nicht klemmt.

Durchmesser und Anzahl der erforderlichen Stützrollen richten sich nach der Förderstrecke sowie nach Gewicht und Abmessungen des Fördergutes.

Die Rillenmaße müssen, wie bei Stützrollen, breit genug gestaltet sein, so dass der Riemen nicht klemmt.

Die Führungsschiene sollten aus einem gleitfähigen Material bestehen (PE – HDPE). Lieferanten können von uns genannt werden.

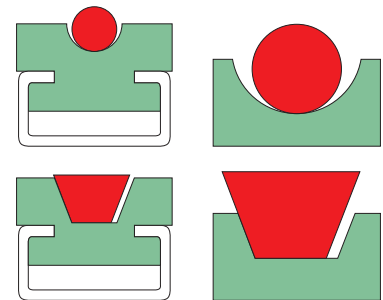

Trommelgeometrie für Förderbänder

Trommelbombierung

Damit die Flachriemen nicht abrutschen, muss mindestens eine der Trommeln bombiert sein, vorzugsweise die größere Trommel oder die Trommel mit dem größten Umschlingungswinkel.

Handelsübliche Trommeln sind normalerweise gemäß ISO 22 bombiert. Je größer der Umschlingungswinkel, desto besser der Führungseffekt bombierter Trommeln.

In der Praxis wird typischerweise auch eine Drittelung (konisch/zylindrisch/konisch) in Bezug auf die komplette Trommelbreite umgesetzt, welche zu einem ähnlichen Ergebnis führt.

Trommelbreite

Die Breite der Trommeln sollte mindestens das 1,05- bis 1,1-fache der Riemenbreite betragen. Grundsätzlich empfehlen wir die Hälfte der Bandbreite zylindrisch auszuführen und nach außen hin konisch zu gestalten.

Trommellauffläche

Saubere und glatte Laufflächen erhöhen den Wirkungsgrad und die Lebensdauer von Förderbändern.

Die Lauffläche von treibenden Trommeln darf aufgrund der Gefahr von Ruckgleiten und Lärmbildung nicht zu glatt und auch nicht zu rau sein (keine gerändelten Oberflächen!), da dies zu übermäßigem Bandverschleiß und vorzeitigem Bandversagen führen kann.

Wir empfehlen die Laufflächen mit einer Rauheit von $R_a = 1,6 \mu - 3,2 \mu - 6,3 \mu$ auszuführen.

Trommelform Transportband: Berechnung

Länge des zylindrischen Teils b_c

$$b_c = b_0 / 2$$

Rollenbreite b

$$b = b_0 \times 1,1$$

Bombierung h

$$h = (d + 100) / 450 \text{ mm}$$

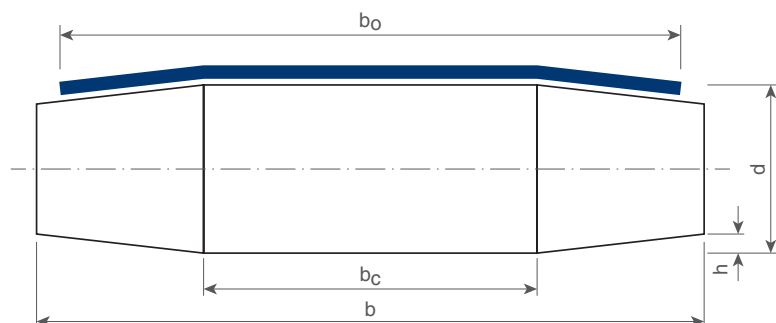

Welchen Einfluss hat die Vorspannung auf die Lebensdauer des Transportriemens?

Genauso wichtig wie die Riemenqualität und die korrekte Schweißnaht ist jedoch die Riemenvorspannung beim Einziehen des Riemens in der Anlage! Die empfohlene Vorspannung finden Sie bei den Produkttabellen des jeweiligen Riemens.

Folgen von falscher Riemenspannung:

Bei zu geringer Riemenspannung rutscht der Riemen durch und wird übermäßig stark erhitzt. Als Resultat folgen Riemenverformungen, Längung, Abrieb, Riemenbruch und ggf. ein Herauspringen aus der Scheibe.

Bei zu hoher Riemenspannung können die Scheiben, die Rollen und das Lager beschädigt werden. Die Riemen dehnen sich permanent und fallen aufgrund von Materialermüdungen und Rissbildung aus. Darüber hinaus verliert der Transportriemen seine Rückstellelastizität.

Spannvorrichtungen

Spannvorrichtungen werden typischerweise dort eingesetzt, wo nicht mit einer berücksichtigten Riemenvorspannung gearbeitet werden kann (dehnungsarmer Riemen) oder wo das Aufziehen der Riemen erleichtert werden soll.

Für zugträgerverstärkte Riemen bzw. für Riemen mit einem geringen Spannweg empfehlen wir falls möglich immer eine Spannvorrichtung in der Anlage vorzusehen.

Bitte beachten Sie unsere Empfehlungen bzgl. der Vorspannung für unsere Produkte um die Lagerbelastungen ihrer Anlage möglichst klein zu halten.

Prinzipiell kann mit folgenden Spannungsmöglichkeiten die notwendige Riemenvorspannung erzeugt werden:

Dehnungsspannung (die Riemenlänge ist kleiner als die theoretische Riemenlänge der Anordnung)

- Spannrollen (mit Gewichts- oder Federbelastung oder über eine Spindelverstellung wird mittels einer zusätzlichen Riemenlenkscheibe der Riemenweg verlängert)

- Spanschiene (Verschieben des Antriebsmotors mit der Riemenscheibe über Stellschrauben)

- Spannschlitten (ein auf Schienen gelagerter Antriebsmotor mit der Riemenscheibe wird mittels Gewichts- oder Federkraft selbstständig gespannt)

- Spannwappe (der Motor mit der Riemenscheibe sitzt auf einer drehbaren Wippe. Bei angegebener Drehrichtung bewirkt das Rückdrehmoment des Motors ein selbsttätiges Spannen)

Die richtige Positionierung von Spannrollen ist für die Lebensdauer und Funktion des Riemens sehr wichtig. Die Spannrolle sollte sich immer im Leertrum unmittelbar nach der Antriebscheibe befinden.

Ermittlung der Arbeitslänge des Riemens

Mit Hilfe einer Schnur die Riemenlänge ermitteln. Bei vorhandener Spannvorrichtung Achsabstände auf kürzesten Abstand bringen. Um eine hohe Leistungsübertragung und gute Laufzeiten des Kunststoffriemens zu erhalten, sollten diese, je nach Härte und Riemenlänge, eine Vorspannung von mindestens 0,5% bis maximal 10%

haben. Dieses lässt sich durch ein einfaches Verfahren kontrollieren: Man bringt auf dem entspannten Riemen zwei Markierungen in einem Abstand von 100 mm an. Die Differenz (in mm) nach Auflegen des Riemens auf dem vorgenannten angezeichneten Abstand entspricht in ihrer Längenveränderung der Vorspannung in Prozent.

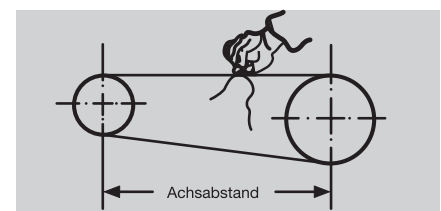

Berechnung von Riemenlängen

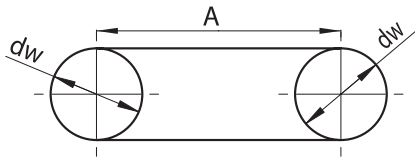

$$L_{f1} = dw \times \pi + 2 \times A$$

dw = Wirkdurchmesser
(Lage der neutrale Faser des Riemens)

A = Achsabstand

Bei Rundriemen gilt:

dw = d Rillengrund + Riemen­durchmesser

Die Berücksichtigung der notwendigen Riemen­vorspannung ist noch vorzunehmen!

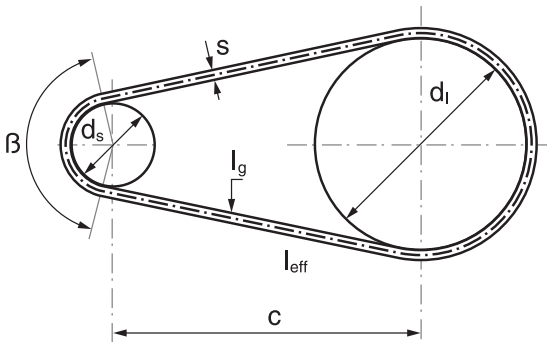

$$L_{eff} = 2c \cdot \sin\left(\frac{\beta}{2}\right) + \frac{\pi}{2} \left[d_s + d_1 + 2s + \frac{(d_1 - d_s)(180 - \beta)}{180} \right] \text{ [mm]}$$

$$\beta = 2 \arccos\left(\frac{d_1 - d_s}{2c}\right) \text{ [}^\circ\text{]}$$

c = Achsabstand [mm]

d_s = Durchmesser der kleinen Scheibe [mm]

d₁ = Durchmesser der großen Scheibe [mm]

β = Umschlingungswinkel an kleiner Scheibe

Die Berücksichtigung der notwendigen Riemen­vorspannung ist noch vorzunehmen!

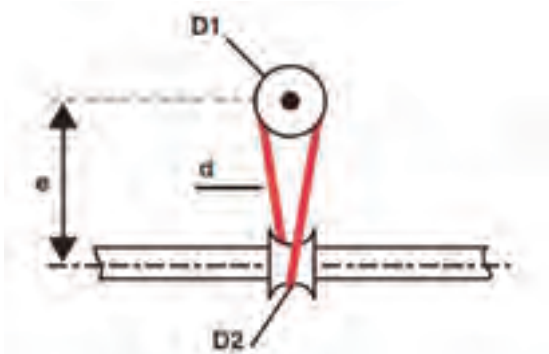

Antrieb mit halbgekreuzten Riemen

$$L_{f3} = [(D1 + d) + (D2 + d)] \times \pi / 2 + 2 \times \sqrt{[(D1+d)^2 / 4 + e^2]}$$

empf. Mindestachsabstand e: 4 x D1

D1 : Rollendurchmesser am Rillengrund

D2 : Innendurchmesser der Diabolorolle

d : Riemen­durchmesser

e : Achsabstand

Die Berücksichtigung der notwendigen Riemen­vorspannung ist noch vorzunehmen!

Hilfstabelle / Schnellumrechner für Keilriemen

| Profil nach DIN 2215 | | 6 | 8 | 10 | 13 | 17 | 22 | 32 |
|--|-----------|----|----|----|----|----|----|-----|
| Weltstandard nach ISO 4184 | | Y | M | Z | A | B | C | D |
| Obere Breite b (mm) | | 6 | 8 | 10 | 13 | 17 | 22 | 32 |
| Höhe h (mm) | | 4 | 5 | 6 | 8 | 11 | 14 | 20 |
| Berechnung der Riemenlänge La und Lw, wenn Li ermittelt bzw. bekannt | La = Li + | 25 | 31 | 38 | 50 | 69 | 88 | 126 |
| | La = Lw + | 10 | 12 | 16 | 20 | 29 | 30 | 51 |
| La = Außenlänge | Lw = Li + | 15 | 19 | 22 | 30 | 40 | 58 | 75 |
| Lw = Wirklänge / Zuschnittlänge | Lw = La - | 10 | 12 | 16 | 20 | 29 | 30 | 51 |
| Li = Innenlänge | | | | | | | | |

Die Berücksichtigung der notwendigen Riemen­vorspannung ist noch vorzunehmen!



Schnellrechner für Ihre Bandauslegung

Die nachfolgenden Tabellen geben Auskunft bezüglich der wichtigsten Parameter zur Auslegung eines Förderbandes in Abhängigkeit zur verwendeten Bandstärke, Materialqualität und Vorspannung.

Mit Hilfe der folgenden Formeln und der von Ihnen verwendeten Bandbreite, können Sie schnell und einfach Vorspannkraft, Achsbelastung und max. Transportgewicht ermitteln.

| | | |
|--|--|--|
| Vorspannkraft (N) Tabellenwert x verwendete Bandbreite (mm) | Achsbelastung (N) Tabellenwert x verwendete Band- breite (mm) / Anzahl Achsen | max. Transportgewicht (kg) Tabellenwert x verwendete Bandbreite (mm) x 0,05 |
|--|--|--|

Für nicht aufgeführte Bandausführungen prüfen sie den k1%-Wert auf den jeweiligen Datenblättern und ermitteln sie die notwendigen Parameter mit den allgemeinen Formeln auf der nächsten Seite.

| Band- dicke mm | Qualität | Härte Shore | k1% N/mm | Tabellenwerte (bei x% Vorspannung) | | | | | | | | | |
|----------------------|-----------|----------------|-------------|------------------------------------|------|------|------|------|------|------|------|------|------|
| | | | | 0,5% | 1,0% | 1,5% | 2,0% | 2,5% | 3,0% | 3,5% | 4,0% | 4,5% | 5,0% |
| 1,0 | PU65A | 72A | 0,08 | 0,08 | 0,16 | 0,24 | 0,32 | 0,40 | 0,48 | 0,56 | 0,64 | 0,72 | 0,80 |
| | PU75A | 80A | 0,15 | 0,15 | 0,30 | 0,45 | 0,60 | 0,75 | 0,90 | 1,05 | 1,20 | 1,35 | 1,50 |
| | PU80A | 84A | 0,20 | 0,20 | 0,40 | 0,60 | 0,80 | 1,00 | 1,20 | 1,40 | 1,60 | 1,80 | 2,00 |
| | PU80Asafe | 84A | 0,18 | 0,18 | 0,36 | 0,54 | 0,72 | 0,90 | 1,08 | 1,26 | 1,44 | 1,62 | 1,80 |
| | PU95A | 95A | 0,50 | 0,50 | 1,00 | 1,50 | 2,00 | 2,50 | 3,00 | 3,50 | 4,00 | 4,50 | 5,00 |
| | TPE55D | 55D | 0,75 | 0,75 | 1,50 | 2,25 | 3,00 | 3,75 | 4,50 | 5,25 | 6,00 | 6,75 | 7,50 |

| Band- dicke mm | Qualität | Härte Shore | k1% N/mm | Tabellenwerte (bei x% Vorspannung) | | | | | | | | | |
|----------------------|-----------|----------------|-------------|------------------------------------|------|------|------|------|------|------|------|------|------|
| | | | | 0,5% | 1,0% | 1,5% | 2,0% | 2,5% | 3,0% | 3,5% | 4,0% | 4,5% | 5,0% |
| 1,2 | PU65A | 72A | 0,10 | 0,10 | 0,20 | 0,30 | 0,40 | 0,50 | 0,60 | 0,70 | 0,80 | 0,90 | 1,00 |
| | PU75A | 80A | 0,18 | 0,18 | 0,36 | 0,54 | 0,72 | 0,90 | 1,08 | 1,26 | 1,44 | 1,62 | 1,80 |
| | PU80A | 84A | 0,24 | 0,24 | 0,48 | 0,72 | 0,96 | 1,20 | 1,44 | 1,68 | 1,92 | 2,16 | 2,40 |
| | PU80Asafe | 84A | 0,22 | 0,22 | 0,44 | 0,66 | 0,88 | 1,10 | 1,32 | 1,54 | 1,76 | 1,98 | 2,20 |
| | PU95A | 95A | 0,60 | 0,60 | 1,20 | 1,80 | 2,40 | 3,00 | 3,60 | 4,20 | 4,80 | 5,40 | 6,00 |
| | TPE55D | 55D | 0,90 | 0,90 | 1,80 | 2,70 | 3,60 | 4,50 | 5,40 | 6,30 | 7,20 | 8,10 | 9,00 |

| Band- dicke mm | Qualität | Härte Shore | k1% N/mm | Tabellenwerte (bei x% Vorspannung) | | | | | | | | | |
|----------------------|-----------|----------------|-------------|------------------------------------|------|------|------|------|------|------|------|-------|-------|
| | | | | 0,5% | 1,0% | 1,5% | 2,0% | 2,5% | 3,0% | 3,5% | 4,0% | 4,5% | 5,0% |
| 1,6 | PU65A | 72A | 0,13 | 0,13 | 0,26 | 0,39 | 0,52 | 0,65 | 0,78 | 0,91 | 1,04 | 1,17 | 1,30 |
| | PU75A | 80A | 0,24 | 0,24 | 0,48 | 0,72 | 0,96 | 1,20 | 1,44 | 1,68 | 1,92 | 2,16 | 2,40 |
| | PU80A | 84A | 0,32 | 0,32 | 0,64 | 0,96 | 1,28 | 1,60 | 1,92 | 2,24 | 2,56 | 2,88 | 3,20 |
| | PU80Asafe | 84A | 0,29 | 0,29 | 0,58 | 0,87 | 1,16 | 1,45 | 1,74 | 2,03 | 2,32 | 2,61 | 2,90 |
| | PU95A | 95A | 0,80 | 0,80 | 1,60 | 2,40 | 3,20 | 4,00 | 4,80 | 5,60 | 6,40 | 7,20 | 8,00 |
| | TPE55D | 55D | 1,20 | 1,20 | 2,40 | 3,60 | 4,80 | 6,00 | 7,20 | 8,40 | 9,60 | 10,80 | 12,00 |

| Band- dicke mm | Qualität | Härte Shore | k1% N/mm | Tabellenwerte (bei x% Vorspannung) | | | | | | | | | |
|----------------------|-----------|----------------|-------------|------------------------------------|------|------|------|------|------|------|-------|-------|-------|
| | | | | 0,5% | 1,0% | 1,5% | 2,0% | 2,5% | 3,0% | 3,5% | 4,0% | 4,5% | 5,0% |
| 1,8 | PU65A | 72A | 0,14 | 0,14 | 0,28 | 0,42 | 0,56 | 0,70 | 0,84 | 0,98 | 1,12 | 1,26 | 1,40 |
| | PU75A | 80A | 0,27 | 0,27 | 0,54 | 0,81 | 1,08 | 1,35 | 1,62 | 1,89 | 2,16 | 2,43 | 2,70 |
| | PU80A | 84A | 0,36 | 0,36 | 0,72 | 1,08 | 1,44 | 1,80 | 2,16 | 2,52 | 2,88 | 3,24 | 3,60 |
| | PU80Asafe | 84A | 0,32 | 0,32 | 0,64 | 0,96 | 1,28 | 1,60 | 1,92 | 2,24 | 2,56 | 2,88 | 3,20 |
| | PU95A | 95A | 0,90 | 0,90 | 1,80 | 2,70 | 3,60 | 4,50 | 5,40 | 6,30 | 7,20 | 8,10 | 9,00 |
| | TPE55D | 55D | 1,40 | 1,40 | 2,80 | 4,20 | 5,60 | 7,00 | 8,40 | 9,80 | 11,20 | 12,60 | 14,00 |



| Band- dicke mm | Qualität | Härte Shore | k1% N/mm | Tabellenwerte (bei x% Vorspannung) | | | | | | | | | |
|----------------------|-----------|----------------|-------------|------------------------------------|------|------|------|------|------|-------|-------|-------|-------|
| | | | | 0,5% | 1,0% | 1,5% | 2,0% | 2,5% | 3,0% | 3,5% | 4,0% | 4,5% | 5,0% |
| 2,0 | PU65A | 72A | 0,16 | 0,16 | 0,32 | 0,48 | 0,64 | 0,80 | 0,96 | 1,12 | 1,28 | 1,44 | 1,60 |
| | PU75A | 80A | 0,30 | 0,30 | 0,60 | 0,90 | 1,20 | 1,50 | 1,80 | 2,10 | 2,40 | 2,70 | 3,00 |
| | PU80A | 84A | 0,40 | 0,40 | 0,80 | 1,20 | 1,60 | 2,00 | 2,40 | 2,80 | 3,20 | 3,60 | 4,00 |
| | PU80Asafe | 84A | 0,36 | 0,36 | 0,72 | 1,08 | 1,44 | 1,80 | 2,16 | 2,52 | 2,88 | 3,24 | 3,60 |
| | PU95A | 95A | 1,00 | 1,00 | 2,00 | 3,00 | 4,00 | 5,00 | 6,00 | 7,00 | 8,00 | 9,00 | 10,00 |
| | TPE55D | 55D | 1,50 | 1,50 | 3,00 | 4,50 | 6,00 | 7,50 | 9,00 | 10,50 | 12,00 | 13,50 | 15,00 |

| Band- dicke mm | Qualität | Härte Shore | k1% N/mm | Tabellenwerte (bei x% Vorspannung) | | | | | | | | | |
|----------------------|-----------|----------------|-------------|------------------------------------|------|------|------|-------|-------|-------|-------|-------|-------|
| | | | | 0,5% | 1,0% | 1,5% | 2,0% | 2,5% | 3,0% | 3,5% | 4,0% | 4,5% | 5,0% |
| 3,0 | PU65A | 72A | 0,24 | 0,24 | 0,48 | 0,72 | 0,96 | 1,20 | 1,44 | 1,68 | 1,92 | 2,16 | 2,40 |
| | PU75A | 80A | 0,45 | 0,45 | 0,90 | 1,35 | 1,80 | 2,25 | 2,70 | 3,15 | 3,60 | 4,05 | 4,50 |
| | PU80A | 84A | 0,60 | 0,60 | 1,20 | 1,80 | 2,40 | 3,00 | 3,60 | 4,20 | 4,80 | 5,40 | 6,00 |
| | PU80Asafe | 84A | 0,54 | 0,54 | 1,08 | 1,62 | 2,16 | 2,70 | 3,24 | 3,78 | 4,32 | 4,86 | 5,40 |
| | PU95A | 95A | 1,50 | 1,50 | 3,00 | 4,50 | 6,00 | 7,50 | 9,00 | 10,50 | 12,00 | 13,50 | 15,00 |
| | TPE55D | 55D | 2,25 | 2,25 | 4,50 | 6,75 | 9,00 | 11,25 | 13,50 | 15,75 | 18,00 | 20,25 | 22,50 |

| Band- dicke mm | Qualität | Härte Shore | k1% N/mm | Tabellenwerte (bei x% Vorspannung) | | | | | | | | | |
|----------------------|-----------|----------------|-------------|------------------------------------|------|------|-------|-------|-------|-------|-------|-------|-------|
| | | | | 0,5% | 1,0% | 1,5% | 2,0% | 2,5% | 3,0% | 3,5% | 4,0% | 4,5% | 5,0% |
| 4,0 | PU65A | 72A | 0,32 | 0,32 | 0,64 | 0,96 | 1,28 | 1,60 | 1,92 | 2,24 | 2,56 | 2,88 | 3,20 |
| | PU75A | 80A | 0,60 | 0,60 | 1,20 | 1,80 | 2,40 | 3,00 | 3,60 | 4,20 | 4,80 | 5,40 | 6,00 |
| | PU80A | 84A | 0,80 | 0,80 | 1,60 | 2,40 | 3,20 | 4,00 | 4,80 | 5,60 | 6,40 | 7,20 | 8,00 |
| | PU80Asafe | 84A | 0,72 | 0,72 | 1,44 | 2,16 | 2,88 | 3,60 | 4,32 | 5,04 | 5,76 | 6,48 | 7,20 |
| | PU95A | 95A | 2,00 | 2,00 | 4,00 | 6,00 | 8,00 | 10,00 | 12,00 | 14,00 | 16,00 | 18,00 | 20,00 |
| | TPE55D | 55D | 3,00 | 3,00 | 6,00 | 9,00 | 12,00 | 15,00 | 18,00 | 21,00 | 24,00 | 27,00 | 30,00 |

Allgemeine Berechnungsformeln zur Bandauslegung

Vorspannkraft (N)

$$k1\% \text{ (N/mm)} \times \text{Bandbreite (mm)} \times \text{Vorspannung (\%)} \times 2$$

Achsbelastung (N)

$$k1\% \text{ (N/mm)} \times \text{Bandbreite (mm)} \times \text{Vorspannung (\%)} \times 2 / \text{Anzahl Achsen}$$

max. Transportgewicht (kg)

$$k1\% \text{ (N/mm)} \times \text{Bandbreite (mm)} \times \text{Vorspannung (\%)} \times 0,1$$



Reibwerte μ für glatte Oberflächen (G)

| Qualität | Alu | Stahl | Glas | Holz furnier | PE | HDPE |
|-----------|------|-------|------|--------------|------|------|
| PU60A | 0,95 | 0,90 | 0,75 | 0,80 | 0,55 | 0,50 |
| PU65A | 0,90 | 0,85 | 0,65 | 0,70 | 0,50 | 0,45 |
| PU70A | 0,85 | 0,75 | 0,60 | 0,70 | 0,40 | 0,35 |
| PU75A | 0,85 | 0,70 | 0,50 | 0,65 | 0,40 | 0,35 |
| PU80A | 0,80 | 0,65 | 0,45 | 0,60 | 0,35 | 0,30 |
| PU85A | 0,75 | 0,60 | 0,40 | 0,50 | 0,35 | 0,30 |
| PU85A rau | 0,55 | 0,45 | 0,45 | 0,45 | 0,30 | 0,25 |
| PU90A | 0,70 | 0,50 | 0,30 | 0,50 | 0,30 | 0,25 |
| PU95A | 0,65 | 0,45 | 0,25 | 0,45 | 0,25 | 0,20 |
| TPE40D | 0,70 | 0,50 | 0,30 | 0,45 | 0,25 | 0,20 |
| TPE55D | 0,45 | 0,35 | 0,30 | 0,35 | 0,20 | 0,15 |
| TPE63D | 0,45 | 0,35 | 0,30 | 0,35 | 0,20 | 0,15 |

Reibwerte μ für Bandoberflächen auf Stahl (trocken)

| Qualität | glatt glänzend (SG) | glatt matt (SM) | feinstrukturiert (FI) | Diamant (ID) | Feinrau (SR) |
|----------|---------------------|-----------------|-----------------------|--------------|--------------|
| PU65A | 0,85 | 0,80 | 0,70 | 0,65 | 0,70 |
| PU75A | 0,70 | 0,65 | 0,55 | 0,50 | 0,55 |
| PU80A | 0,65 | 0,60 | 0,50 | 0,45 | 0,50 |
| PU95A | 0,45 | 0,40 | 0,30 | 0,25 | 0,30 |
| TPE55D | 0,35 | 0,30 | 0,25 | 0,20 | n/a |

Keilriemenabmessungen nach DIN 2215 und ISO 4184

Alle Keilprofile werden mit Radien an den Kanten gefertigt

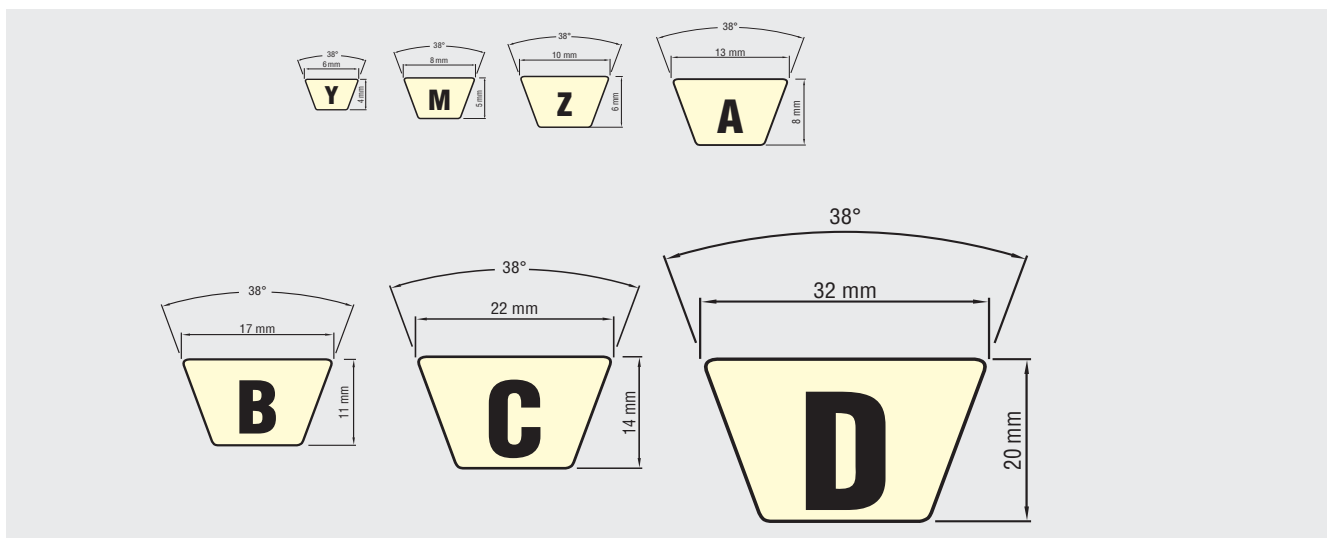

Rund- und Keilriemenquerschnittsberechnung

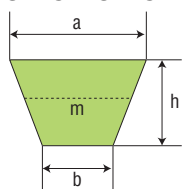

$$A_{cm^2} = \frac{a+b}{2} \times h = m \times h$$

$$m = \frac{a+b}{2}$$

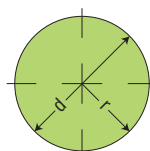

$$A_{cm^2} = \frac{\pi}{4} \times d^2 \approx 0,785 \times d^2$$

$$U = \pi \times d$$

Fertigungstoleranzen für BEHAbelt Rund- und Keilriemen/ Förderbänder

| Bezeichnung | Abmessung mm |  | Toleranz ≈ mm |
|-----------------------|----------------------|--|---------------|
| Rundriemen | | | |
| Typ PU75A / 80A | ∅ 2 - ∅ 8 | | ± 0,2 |
| Typ PU75A / 80A | ∅ 9 - ∅ 15 | | ± 0,3 |
| Typ PU85A / 90A / 95A | ∅ 2 - ∅ 8 | | ± 0,2 |
| Typ PU85A / 90A / 95A | ∅ 9 - ∅ 15 | | ± 0,3 |
| Typ PU85A / 90A / 95A | ∅ 18 - ∅ 20 | | ± 0,5 |
| Typ TPE40D / 55D | ∅ 3 - ∅ 8 | | ± 0,2 |
| Typ TPE40D / 55D | ∅ 9 - ∅ 15 | | ± 0,3 |
| Typ TPE63D | ∅ 6,3, ∅ 9,5, ∅ 12,5 | | ± 0,3 |

Rundriemen können auf Wunsch und bei entsprechendem Bedarf in "−" oder "+"-Toleranz gefertigt werden.

| Bezeichnung | Abmessung mm | (ISO) |  | Toleranz ≈ mm |
|----------------------------|--------------------------------|-----------------------------|--|--------------------|
| Keilriemen DIN 2215 | | | | 0-Breite Höhe |
| Typ PU65A | 6 - 8 - 10 - 13 - 17 - 22 | (Y - M - Z - A - B - C) | | − 0,5 + 0,5 |
| Typ PU75A | 6 - 8 - 10 - 13 - 17 - 22 - 32 | (Y - M - Z - A - B - C - D) | | − 0,5 + 0,5 |
| Typ PU80A | 6 - 8 - 10 - 13 - 17 - 22 - 32 | (Y - M - Z - A - B - C - D) | | − 0,5 + 0,5 |
| Typ PU85A | 6 - 8 - 10 - 13 - 17 - 22 - 32 | (Y - M - Z - A - B - C - D) | | − 0,5 + 0,5 |
| Typ PU90A | 8 - 10 - 13 - 17 - 22 - 32 | (M - Z - A - B - C - D) | | − 0,5 + 0,5 |
| Typ TPE40D | 8 - 10 - 13 - 17 - 22 | (M - Z - A - B - C) | | − 0,5 + 0,5 |
| Typ TPE55D | 8 - 10 - 13 - 17 - 22 | (M - Z - A - B - C) | | − 0,5 + 0,5 |

| Bezeichnung | Abmessung mm |  | Toleranz ≈ mm |
|------------------|---|--|---------------|
| Flachband | | | |
| Bandstärke | 0,9 / 1,0 / 1,2 / 1,6 / 2,0 / 3,0 / 4,0 | | + / - 0,1 |

Fertigungstoleranzen für die Konfektionierung

| Fertigungslänge (lf) | Fertigungstoleranz |
|----------------------|--------------------|
| 150 - 1000 mm | ± 2 mm |
| 1001 - 4000 mm | ± 3 mm |
| 4001 - 10000 mm | ± 5 mm |
| über 10000 | ± 10 mm |

| Fertigungsbreite | Fertigungstoleranz |
|------------------|--------------------|
| < 300 mm | ± 1,0 mm |
| > 300 mm | ± 1,5 mm |

| Nahtstärke | Fertigungstoleranz |
|--|----------------------|
| 0,9 / 1,0 / 1,2 / 1,6 / 2,0 / 3,0 / 4,0 mm | ± 10% der Bandstärke |

Sollten Sie engere Fertigungstoleranzen für Ihre Anwendung benötigen, fragen Sie uns an, gerne prüfen wir die Machbarkeit!



Technische Anfrage

| | | | | | |
|---------|--|---------|--|------|--|
| Projekt | | Telefon | | Name | |
| E-Mail | | Adresse | | | |

| | | |
|--------------------------|----------|---|
| <input type="checkbox"/> | A | Ich möchte ein bestehendes Profil oder Band ersetzen und folgende Eigenschaften verbessern: |
| <input type="checkbox"/> | B | Ich wünsche Unterstützung zur Auswahl eines geeigneten Profils oder Band für eine neue Anlage |

BITTE SENDEN AN:
 Fax: +49 (0) 7684 / 907-101
 E-Mail: tech@behabelt.com

A

Grundlegende
Informationen
für Ihre Anfrage

| Produktbeschreibung (Fördermittel) | | Ihre Skizze |
|---|--|-------------|
| Riemenart, Geometrie, Form | | |
| Materialhärte (Shore A o. D) | | |
| Oberflächenbeschaffenheit | <input type="checkbox"/> glatt <input type="checkbox"/> matt <input type="checkbox"/> rau <input type="checkbox"/> strukturiert <input type="checkbox"/> | |
| Farbe | | |
| Produkteigenschaften (FDA/EC, antistatisch, UV-beständig) | | |
| Muster wird bereitgestellt? | <input type="checkbox"/> ja <input type="checkbox"/> nein | |
| weitere Hinweise | | |

| Prozessbeschreibung (Förderanlage) | |
|--|--|
| Was ist die Aufgabe des Prozessabschnittes? | |
| Welche Produkte werden dort transportiert? | |
| Welche Eigenschaften hat das geförderte Produkt? | |
| Was passiert im vorherigen Prozessabschnitt? | |
| Was passiert im nachgelagerten Prozessabschnitt? | |

| Anlagenkonstruktion | | | |
|--|--|---|--|
| Scheibendurchmesser | | Achsabstand | |
| Umschlingungswinkel | | Riemengeschwindigkeit | |
| Welche Riemen-/Bandunterstützung bzw. -führung wird verwendet? | | Riemen-/Bandspanneinrichtung, Spannweg vorhanden/Länge? | <input type="checkbox"/> ja, mm, <input type="checkbox"/> nein |
| Maximale Riemenbelastung | | Anzahl der Riemen, auf die die Last wirkt | |

B

Grundlegende
Informationen
für Ihre Anfrage

| Umgebungsbedingungen | | | |
|---|---|-------------------------------|---|
| Welchen chemischen Anforderungen muss der Riemen standhalten? | | | |
| Wie ist Ihre Reinigungsprozedur? | | | |
| Luftfeuchtigkeit/Wasser | <input type="checkbox"/> normal <input type="checkbox"/> hoch <input type="checkbox"/> Riemen in Wasser | UV-Strahlung | <input type="checkbox"/> ja <input type="checkbox"/> nein |
| Findet bei Ihrer Anwendung ein erhöhter Abrieb statt? | <input type="checkbox"/> ja, durch: | <input type="checkbox"/> nein | |
| Umgebungstemperatur (°C/°F) | | Andere | |

| Bedarfsermittlung | | | |
|------------------------------|--|----------------------|--|
| Bestellmenge (m/St.) | | Jahresbedarf (m/st.) | |
| Zielpreis | | Gebindelänge (m) | |
| Verpackungsart/Wicklungsform | <input type="checkbox"/> Holzspule <input type="checkbox"/> offenes Gebinde <input type="checkbox"/> Karton <input type="checkbox"/> Längenzuschnitt <input type="checkbox"/> Sonderwicklung | | |

Dieses Formular (inkl. Erläuterungen) finden Sie auch im Internet unter: www.behabelt.com, Gerne beraten wir Sie auch telefonisch: 07684/907-0
 © 2/2017 · BEHA Innovation GmbH · In den Engematten 16 · 79286 Glottertal



BEHA Innovation GmbH

In den Engematten 16 · 79286 Glottertal/Germany
Telefon: +49 (0) 76 84 / 907 - 0 · Fax: +49 (0) 76 84 / 907 - 101
E-Mail: info@behabelt.com · Internet: www.behabelt.com

Zentral im Dreiländereck

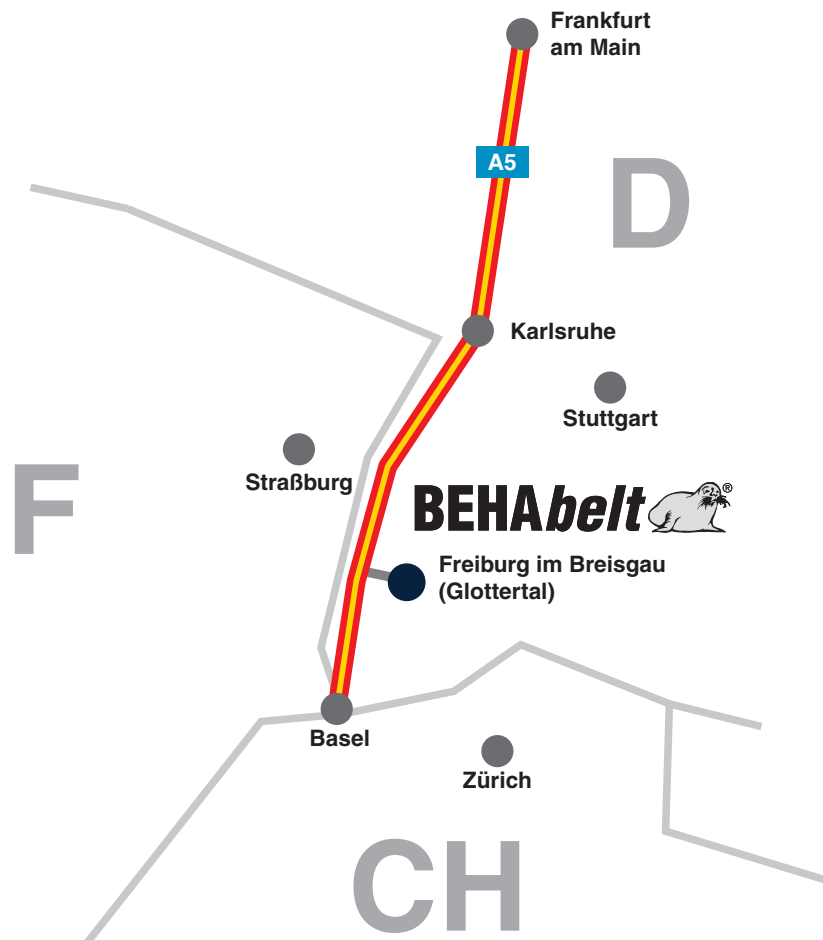

BEHAbelt Produkte erhalten Sie über Ihren Fachhändler oder unsere Gebietsvertretungen.

Ihr Fachhändler/Systemlieferant

PBDPM0000096 - 04/19



BEHA Innovation GmbH

In den Engematten 16 · 79286 Glottertal/Germany

Tel.: +49 (0) 76 84 / 907 - 0 · Fax: +49 (0) 76 84 / 907 - 101

E-Mail: info@behabelt.com · Internet: www.behabelt.com